

愛知県埋蔵文化財センター調査報告書 第148集

清洲城下町遺跡 X
遺構図版補遺

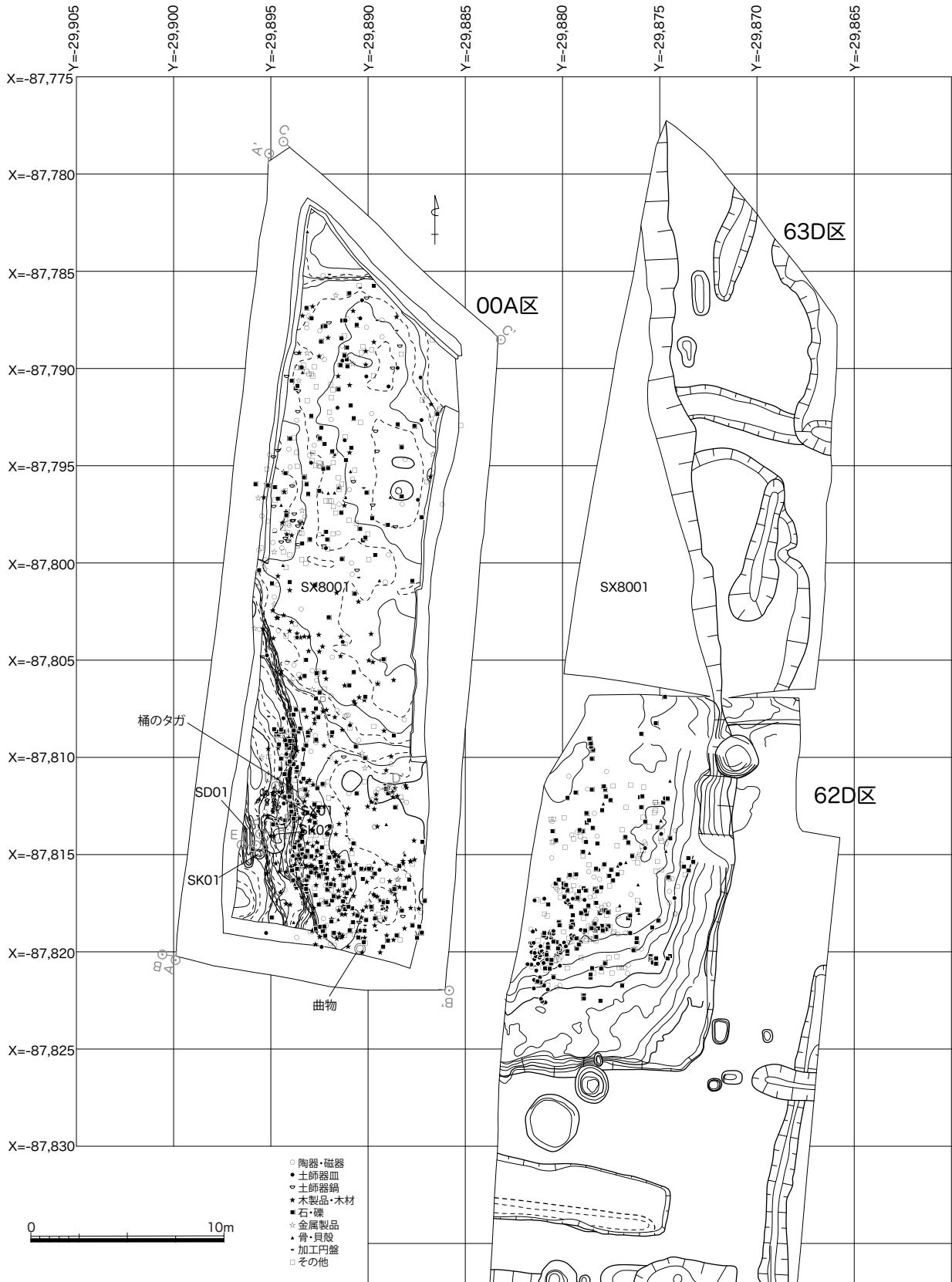

00A 区 1 面遺構平面図 (1:300)

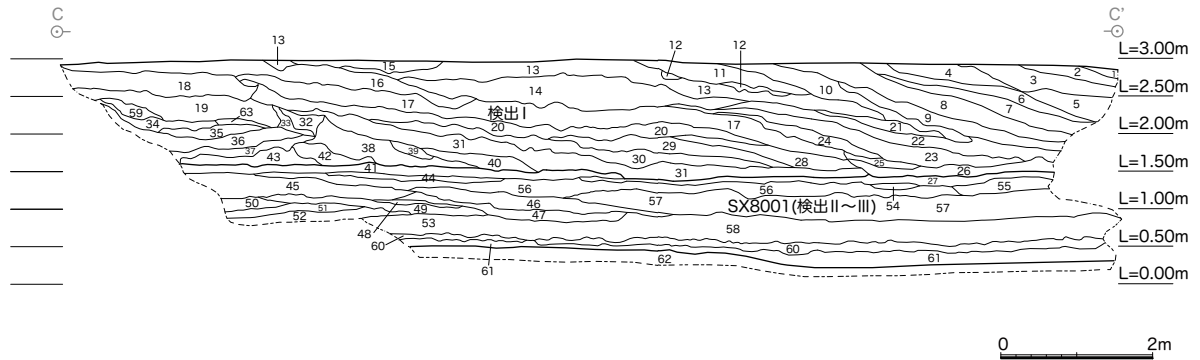

1. 5Y5/1 灰色細粒砂ブロック混じり5Y4/2 灰オリブ粗粒砂
2. 2.5Y3/3 暗オリブ褐色粗粒砂
3. 2.5Y4/4 オリブ褐色中粒砂
4. 2.5Y5/3 黄褐色シルトブロック混じり2.5Y4/4 オリブ褐色中粒砂
5. 2.5Y5/3 黄褐色シルトブロック混じり2.5Y4/4 オリブ褐色中粒砂
6. 2.5Y4/4 オリブ褐色中粒砂、2.5Y5/2 暗灰黄色中粒砂ブロックを含む
7. 2.5Y4/2 暗灰黄色中粒砂ブロック混じり2.5Y4/4 オリブ褐色中粒砂
8. 2.5Y3/3 暗オリブ褐色中粒砂
9. 2.5Y5/4 黄褐色シルトブロック混じり2.5Y5/3 黄褐色粗粒砂
10. 2.5Y5/4 黄褐色シルトブロック混じり2.5Y6/4 にぶい黄色粗粒砂
11. 2.5Y5/2 暗灰黄色細粒砂
12. 2.5Y5/4 黄褐色シルトブロック混じり2.5Y6/3 にぶい黄色細粒砂
13. 2.5Y5/3 黄褐色中粒砂混じり2.5Y6/2 灰黄色シルト
14. 2.5Y5/1 黄灰色粘土ブロックに2.5Y6/2 黄灰色細粒砂と2.5Y5/4 黄褐色粗粒砂が混じる
15. 2.5Y5/3 黄褐色粗粒砂
16. 2.5Y6/3 にぶい黄色シルトブロック
17. 2.5Y6/3 にぶい黄色シルトブロック混じり2.5Y5/3 黄褐色シルト
18. 2.5Y6/3 黄褐色シルトブロック混じり2.5Y5/3 黄褐色中粒砂
19. 10YR5/3 黄褐色シルトブロック混じり10YR5/4 にぶい黄褐色砂質シルト
20. 2.5Y6/3 にぶい黄色シルトブロック混じり2.5Y5/3 黄褐色砂質シルト
21. 2.5Y5/1 黄灰色シルト混じり10YR4/4 褐色砂質シルト
22. 2.5Y5/1 黄灰色砂質シルトと2.5Y5/3 黄褐中粒砂混じりシルトの斑土
23. 2.5Y5/2 暗灰黄色シルト
24. 2.5Y5/1 黄灰色粘土と2.5Y6/3 にぶい黄色粘土の互層
25. 2.5Y5/1 黄灰色シルト
26. 2.5Y5/1 灰色砂質シルトと2.5Y4/1 黄灰色シルトブロックの斑土
27. 2.5Y5/2 暗灰黄色中粒砂、鉄斑顕著、層状に堆積 (SX8001、検出2・検出3)
28. 2.5Y5/1 黄灰色シルト
29. 2.5Y5/4 黄褐色粗粒砂が少量混じる2.5Y5/1 黄灰色細粒砂
30. 2.5Y6/1 暗黄灰色粘土ブロック混じり2.5Y5/2 暗灰黄色細粒砂
31. 2.5Y4/1 黄灰色砂質シルト、酸化して変色した部分あり
32. 2.5Y6/2 黄灰色シルトブロック混じり10YR6/4 にぶい黄褐色細粒砂
33. 10YR5/4 にぶい黄褐色砂質シルトと2.5Y6/4 にぶい黄色砂質シルトの斑土
34. 10YR5/4 にぶい黄褐色シルト
35. 10YR5/4 にぶい黄褐色シルト
36. 10YR5/4 にぶい黄褐色シルト

37. 10YR6/4 にぶい黄褐色細粒砂
38. 2.5Y6/1 黄灰色シルトと2.5Y5/1 黄灰色中粒砂の斑土
39. 2.5Y5/1 黄灰色シルトブロック混じり2.5Y5/4 黄褐色細粒砂
40. 2.5Y6/1 黄灰色シルトブロック混じり2.5Y5/4 黄褐色細粒砂
41. 2.5Y5/4 黄褐色細粒砂混じり2.5Y5/1 黄灰色シルト (SX8001、検出2・検出3)
42. 10YR5/4 にぶい黄褐色シルトブロック混じり2.5Y5/4 黄褐色細粒砂
43. 10YR6/4 にぶい黄褐色シルトブロック混じり2.5Y5/4 黄褐色細粒砂
44. 5Y4/2 灰オリブ色中粒砂 (SX8001、検出2・検出3)
45. 7.5Y5/1 灰色シルトブロックを少量含む5Y5/2 灰オリブ色粗粒砂 (SX8001、検出2・検出3)
46. 10Y4/1 灰色シルトブロックを少量含む10Y5/1 灰色中粒砂 (SX8001、検出2・検出3)
47. 5GY4/1 暗オリブ灰色中粒砂 (SX8001、検出2・検出3)
48. N5 灰色細粒砂 (SX8001、検出2・検出3)
49. 5GY5/1 オリブ灰色砂質シルト (SX8001、検出2・検出3)
50. 2.5Y5/2 暗灰黄色細粒砂と2.5Y5/4 黄褐色中粒砂の斑土 (SX8001、検出2・検出3)
51. 10Y4/1 灰色細粒砂 (SX8001、検出2・検出3)
52. 7.5Y6/1 灰色粗粒砂 (SX8001、検出2・検出3)
53. 10Y5/1 灰色細粒砂 (SX8001、検出2・検出3)
54. 2.5Y4/1 黄灰色シルトブロック混じり2.5Y5/4 黄褐色粗粒砂 (SX8001、検出2・検出3)
55. 2.5Y5/2 暗灰黄色シルトがブロック状に混じる2.5Y5/3 黄褐色中粒砂 (SX8001、検出2・検出3)
56. 2.5Y5/2 暗灰黄色中粒砂混じり2.5Y5/4 黄褐色粗粒砂 (SX8001、検出2・検出3)
57. 2.5Y5/1 黄灰色粘土ブロックが少量混じる2.5Y5/1 黄灰色粗粒砂 (SX8001、検出2・検出3)
58. 2.5Y4/1 黄灰色シルト (SX8001 最下層、検出2・検出3)
59. 10YR5/4 黄褐色シルトブロック混じり10YR5/4 黄褐色中粒砂
60. 7.5Y3/1 オリブ黒色細粒砂、腐食物を含む (SX8001、検出2・検出3)
61. 10YR3/2 オリブ黒色砂質シルト、上部はシルト質 (SX8001、検出2・検出3)
62. 2.5Y5/4 黄褐色粗粒砂
63. 2.5Y5/1 黄灰色シルト

OOA 区北壁土層図 (1:100)

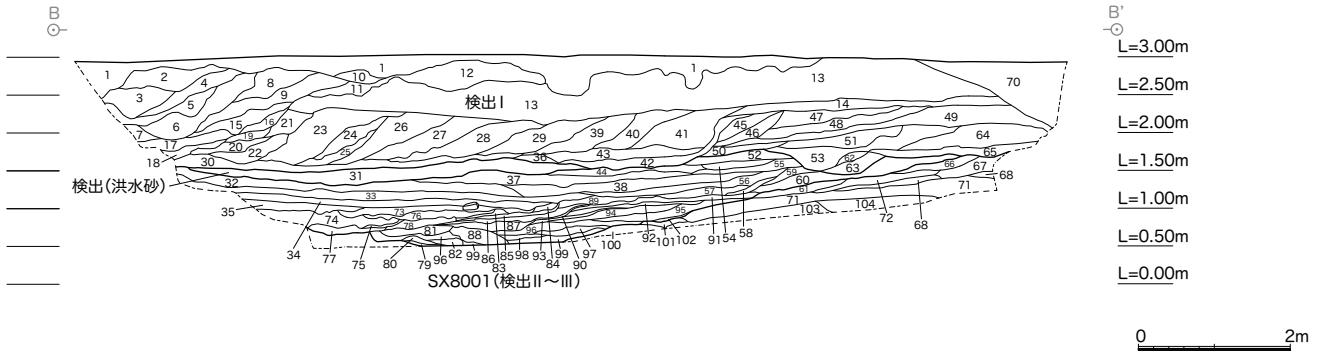

1. 攪乱
2. 2.5Y4/4オリーブ褐色中粒砂
3. 2.5Y4/3オリーブ褐色中粒砂
4. 2.5Y4/4オリーブ褐色中粒砂
5. 2.5Y4/4オリーブ褐色中粒砂
6. 2.5Y4/3オリーブ褐色中粒砂
7. 2.5Y4/4オリーブ褐色中粒砂
8. 2.5Y4/4オリーブ褐色中粒砂
9. 2.5Y4/4オリーブ褐色中粒砂
10. 10YR5/4にぶい黄褐色細粒砂
11. 2.5Y5/4黄褐色粗粒砂に2.5Y5/3黄褐色シルトブロックが少量混じる
12. 2.5Y5/2暗灰黄色シルトと2.5Y6/2灰黄色砂質シルトの斑土
13. 2.5Y5/4黄褐色シルトと2.5Y5/2暗灰黄色砂質シルトの斑土
14. 2.5Y6/2灰黄色細粒砂
15. 2.5Y4/4オリーブ褐色中粒砂
16. 10YR4/4褐色中粒砂
17. 10YR4/4褐色細粒砂
18. 2.5Y6/1黄灰色中粒砂
19. 2.5Y5/2暗灰黄色粗粒砂と2.5Y5/3黄褐色シルトの斑土
20. 2.5Y6/1黄灰色細粒砂
21. 2.5Y4/4オリーブ褐色中粒砂
22. 2.5Y5/1黄灰色粗粒砂
23. 2.5Y5/3黄褐色シルトと2.5Y4/4オリーブ褐色粗粒砂の斑土
24. 2.5Y4/4オリーブ褐色粗粒砂に2.5Y5/3黄褐色シルトブロックが少量混じる
25. 2.5Y5/4黄褐色シルト
26. 2.5Y5/3黄褐色シルトと2.5Y5/4黄褐色粗粒砂の斑土
27. 2.5Y5/2暗灰黄色細粒砂と2.5Y5/4黄褐色粗粒砂の斑土
28. 2.5Y6/2黄灰色シルト
29. 2.5Y5/2暗灰黄色細粒砂
30. 2.5Y6/3にぶい黄色シルト
31. 2.5Y6/1黄灰色シルトと2.5Y5/1黄灰色細粒砂の斑土
32. 2.5Y5/2暗灰黄色細粒砂と2.5Y6/1暗灰黄色中粒砂の互層
33. 2.5Y5/1黄灰色中粒砂と2.5Y5/4黄褐色粗粒砂の互層
34. 2.5Y5/2暗灰黄色粗粒砂、下部は2.5Y6/1黄灰色粗粒砂
35. 2.5Y5/2暗灰黄色細粒砂(最上部)、下部は2.5Y6/1黄灰色粗粒砂
36. 2.5Y5/2暗灰黄色砂質シルト
37. 2.5Y6/1黄灰色細粒砂
38. 2.5Y5/1黄灰色細粒砂
39. 10YR5/3にぶい黄褐色砂質シルト
40. 2.5Y6/3にぶい黄色シルトと2.5Y4/4オリーブ褐色中粒砂の斑土
41. 10YR4/4褐色中粒砂と2.5Y5/4黄褐色粗粒砂の斑土
42. 2.5Y5/2暗灰黄色細粒砂
43. 2.5Y6/4にぶい黄色シルトと10YR4/4褐色中粒砂の斑土
44. 2.5Y5/4黄褐色粗粒砂
45. 10YR5/4にぶい黄褐色細粒砂
46. 10YR4/4褐色細粒砂
47. 10YR5/4にぶい黄褐色細粒砂と2.5Y4/4オリーブ褐色中粒砂の斑土
48. 10YR4/4褐色中粒砂
49. 2.5Y4/4オリーブ褐色中粒砂
50. 10YR4/3にぶい黄褐色中粒砂
51. 2.5Y4/4オリーブ褐色中粒砂に2.5Y5/3黄褐色細粒砂の小ブロックを少量含む
52. 10YR4/4褐色中粒砂
53. 2.5Y5/2暗灰黄色中粒砂
54. 7.5YR4/3褐色中粒砂に2.5Y5/4黄褐色シルトの小ブロックが少量混じる
55. 2.5Y5/3黄褐色細粒砂
56. 2.5Y5/2暗灰黄色細粒砂
57. 2.5Y5/3黄褐色細粒砂
58. 2.5Y5/1黄灰色細粒砂、最下部に炭層、焼土の小ブロックが少量混じる
59. 2.5Y6/2灰黄色中粒砂
60. 2.5Y5/3黄褐色中粒砂と2.5Y5/2暗灰黄色シルトの互層
61. 2.5Y5/1黄灰色中粒砂と2.5Y6/3にぶい黄色粘土の互層
62. 2.5Y6/4にぶい黄色シルトと2.5Y5/3黄褐色粗粒砂の斑土
63. 2.5Y6/4にぶい黄色シルトと2.5Y6/3にぶい黄色中粒砂の細かい斑土
64. 2.5Y6/3にぶい黄色細粒砂と2.5Y5/3黄褐色細粒砂の斑土
65. 2.5Y4/3オリーブ褐色中粒砂と2.5Y5/4黄褐色粗粒砂の斑土(しまりなし)
66. 2.5Y6/2灰黄色中粒砂
67. 10YR5/4にぶい黄褐色細粒砂、斑土状
68. 2.5Y5/4黄褐色粗粒砂
69. 2.5Y6/1黄灰色中粒砂と2.5Y5/2暗灰黄色細粒砂の互層
70. 2.5Y4/4オリーブ褐色中粒砂、2.5Y6/1黄灰色細粒砂の小ブロックが少量混じる
71. 10YR4/6褐色中粒砂
72. 2.5Y5/2暗灰黄色中粒砂
73. 2.5Y4/2暗灰黄色細粒砂に2.5Y5/1黄灰色粗粒砂が混じる
74. 5Y3/1オリーブ黒色細粒砂、炭化物・腐食した植物質を含む
75. 5Y4/1灰色シルト
76. 7.5Y3/2オリーブ黒色細粒砂に10Y4/1灰色中粒砂が混じる
77. 10Y2/1黒色シルト
78. 7.5GY3/1暗緑色シルト、下部に腐植物を多量に含む、上部は2.5GY4/1暗オリーブ灰色細粒砂
79. 10Y3/1オリーブ黒色砂質シルト
80. 10Y3/2オリーブ黒色シルト
81. 10Y4/1灰色シルトに2.5GY4/1暗オリーブ灰色粗粒砂が少量混じる
82. 10Y3/1オリーブ黒色細粒砂、腐植物が多量に混じる
83. 5Y4/4灰オリーブ色シルト
84. 5Y4/1灰オリーブ色細粒砂
85. 腐植物層
86. 5Y4/1灰色細粒砂、SXの肩部に炭化物入る
87. 5Y4/2灰オリーブ色細粒砂に5Y5/1灰色中粒砂が混じる
88. 10Y4/1灰色細粒砂に7.5Y4/1灰色細粒砂がブロック状に入る
89. 腐植物層、上部は7.5Y4/1灰色細粒砂、下部に10Y4/1灰色シルトがブロック状に混じる
90. 腐植物層
91. 5Y4/2灰色オリーブ細粒砂、下部に腐植物層
92. 2.5GY5/1暗オリーブ灰色細粒砂
93. 腐植物層
94. 10Y4/1灰色細粒砂、最上部と最下部に腐植物層
95. 2.5GY5/1オリーブ灰色細粒砂、腐植物層が互層に入る
96. 10Y4/1灰色シルトと5Y5/1灰色粗粒砂、腐植物層が互層に入る
97. 5Y6/1灰色粗粒砂
98. 7.5Y5/1灰色シルトに2.5GY4/1暗オリーブ灰色細粒砂が混じる、上部に腐植物層
99. 10Y4/1灰色細粒砂
100. 7.5Y4/1灰色細粒砂
101. 10Y4/1灰色シルト、高師小僧を含む
102. 上部は10Y5/1灰色中粒砂、下部は7.5Y4/1灰色細粒砂
103. 10Y5/1灰色細粒砂
104. 2.5Y5/2暗灰黄色中粒砂、上部は7.5Y2/1オリーブ褐色細粒砂と下部は2.5Y4/3 オリーブ褐色細粒砂の斑土

OOA 区南壁土層図 (1:100)

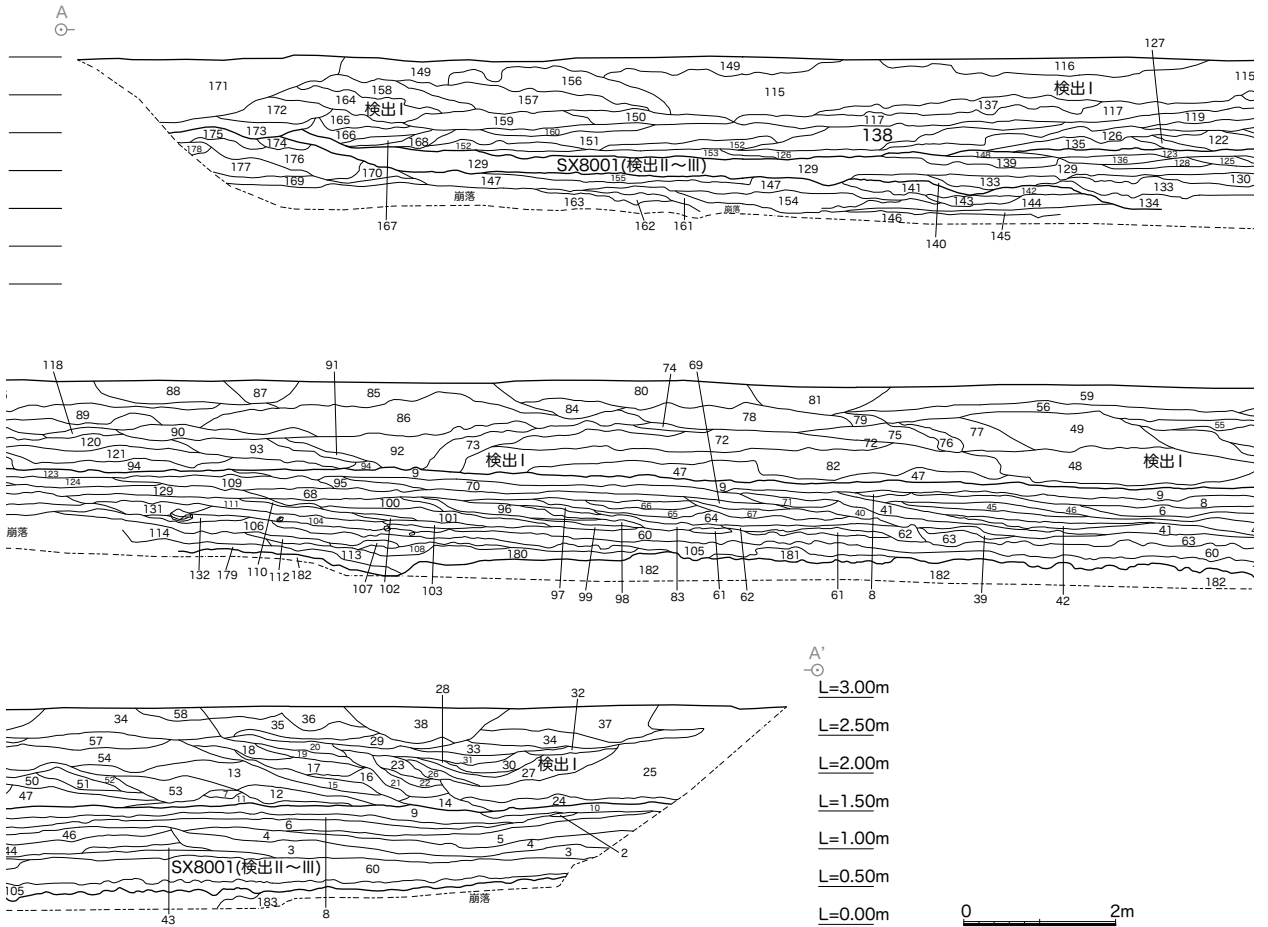

1. 2.5Y6/4にぶい黄色細粒砂
2. 2.5Y4/2暗灰黄色砂質シルト、鉄斑多い
3. 10Y4/1灰色細粒砂
4. 2.5Y5/2暗灰黄色細粒砂と2.5Y5/4黄褐色中粒砂の斑土
5. 5Y5/2灰オリブ色粗粒砂、7.5Y5/1灰色シルトブロックが少量混じる
6. 2.5Y4/2暗灰黄色砂質シルト、鉄斑やや多い
7. 2.5Y5/2暗灰黄色砂質シルト
8. 2.5Y4/2暗灰黄色砂質シルト、鉄斑多い
9. 2.5Y5/1黄灰色粗粒砂、2.5Y5/1黄灰色シルトが混じる
10. 7.5Y3/2オリブ黒色砂質シルト
11. 2.5Y4/3オリブ褐色粗粒砂、2.5Y5/3黄褐色シルトブロックが混じる
12. 2.5Y5/2暗灰黄色粗粒砂、2.5Y5/3黄褐色シルトブロックが少量混じる
13. 2.5Y5/2暗灰黄色粗粒砂、2.5Y4/4オリブ褐色シルトブロックが混じる
14. 2.5Y4/3オリブ褐色細粒砂
15. 2.5Y5/2暗灰黄色粗粒砂、2.5Y4/3オリブ褐色シルトがやや多く混じる
16. 2.5Y5/4黄褐色砂質シルト
17. 2.5Y5/3黄褐色粗粒砂、2.5Y4/4オリブ褐色シルトが混じる
18. 2.5Y5/4黄褐色砂質シルト
19. 10YR4/4褐色砂質シルト、2.5Y5/4黄褐色シルトブロックが混じる
20. 2.5Y4/4オリブ褐色中粒砂、2.5Y5/3黄褐色粗粒砂が混じる
21. 2.5Y4/3オリブ褐色細粒砂、2.5Y5/3黄褐色シルトブロックが混じる
22. 2.5Y5/2暗灰黄色細粒砂、2.5Y4/4オリブ褐色シルトが混じる
23. 2.5Y4/4オリブ褐色粗粒砂、2.5Y4/2暗灰黄色シルトが混じる
24. 10Y4/1灰色シルト
25. 2.5Y5/2暗灰黄色砂質シルト
26. 2.5Y6/2灰黄色シルト
27. 2.5Y5/3黄褐色シルト
28. 2.5Y5/3黄褐色砂質シルト
29. 2.5Y6/4にぶい黄色細粒砂
30. 2.5Y5/3黄褐色砂質シルト、2.5Y6/3にぶい黄色粗粒砂が混じる
31. 2.5Y5/2暗灰黄色砂質シルト
32. 2.5Y5/2暗灰黄色砂質シルト
33. 2.5Y5/2暗灰黄色砂質シルト
34. 2.5Y6/4にぶい黄色細粒砂
35. 2.5Y5/2暗灰黄色砂質シルト
36. 2.5Y4/4オリブ褐色粗粒砂、2.5Y5/2暗灰黄色砂質シルトの斑土
37. 2.5Y4/4オリブ褐色粗粒砂、2.5Y5/3黄褐色砂質シルトの斑土
38. 2.5Y4/4オリブ褐色粗粒砂、2.5Y5/3黄褐色シルトブロックが混じる
39. 2.5GY3/1暗オリブ灰色砂質シルト
40. 2.5GY4/1暗オリブ灰色粗粒砂、2.5GY3/1暗オリブ灰色シルトブロックが混じる
41. 2.5Y4/2暗灰黄色粗粒砂、2.5Y5/2暗灰黄色粘土が混じる
42. 2.5Y5/2暗灰黄色粗粒砂、2.5Y4/3オリブ褐色シルトブロックが混じる
43. 2.5Y4/2暗灰黄色粗粒砂、2.5Y5/2暗灰黄色シルトブロックが多く混じる、鉄斑多い
44. 2.5Y4/2暗灰黄色粗粒砂、2.5Y5/3黄褐色粘土がブロック状にやや多く混じる、鉄斑が目立つ
45. 2.5Y4/2暗灰黄色粗粒砂、2.5Y4/3オリブ褐色シルトブロックがやや多く混じる
46. 2.5Y4/2暗灰黄色粗粒砂、2.5Y5/3黄褐色シルトブロックがやや多く混じる
47. 2.5Y4/2暗灰黄色砂質シルト、2.5Y5/3黄褐色シルトブロックが少量混じる
48. 2.5Y4/3オリブ褐色粗粒砂、2.5Y5/3黄褐色シルトブロックが混じる
49. 2.5Y4/4オリブ褐色粗粒砂、2.5Y5/3黄褐色シルトブロックが少量混じる
50. 2.5Y5/3黄褐色粗粒砂、2.5Y5/4黄褐色シルトブロックが混じる
51. 2.5Y5/2暗灰黄色粗粒砂、2.5Y5/3黄褐色シルトが混じる
52. 2.5Y5/2暗灰黄色砂質シルト
53. 2.5Y5/3黄褐色砂質シルト
54. 2.5Y4/4オリブ褐色粗粒砂、2.5Y5/4黄褐色シルトブロックがやや多く混じる
55. 2.5Y4/6褐色シルト
56. 2.5Y4/6褐色シルト
57. 2.5Y5/3黄褐色砂質シルト
58. 2.5Y5/2暗灰黄色粗粒砂
59. 10YR4/4褐色粗粒砂、2.5Y5/2暗灰黄色シルトブロックが混じる
60. 7.5Y4/2灰オリブ色シルト
61. 2.5Y5/1黄灰色中粒砂、鉄斑多い
62. 2.5GY3/1暗オリブ灰色粗粒砂、2.5Y4/2暗灰黄色粘土が混じる
63. 2.5Y4/3オリブ褐色粗粒砂、2.5Y4/2暗灰黄色粘土が混じる
64. 2.5Y4/1黄灰色粗粒砂、2.5Y3/2黒褐色シルトが混じる
65. 2.5Y4/1黄灰色粗粒砂、2.5Y4/3オリブ褐色細粒砂が混じる
66. 2.5Y4/2暗灰黄色中粒砂、2.5Y5/3黄褐色シルトブロックが混じる、炭化物を極少量含む
67. 2.5Y4/1黄灰色粗粒砂、2.5Y4/2暗灰黄色シルトブロックが混じる
68. 2.5Y5/1黄灰色中粒砂、2.5Y4/2暗灰黄色シルトが混じる
69. 2.5Y4/3オリブ褐色細粒砂、2.5Y5/2暗灰黄色粗粒砂が混じる
70. 2.5Y4/2暗灰黄色シルト、2.5Y5/1黄灰色粗粒砂が混じる
71. 2.5Y4/2暗灰黄色シルト、2.5Y5/3黄褐色粗粒砂が混じる
72. 2.5Y5/2暗灰黄色粗粒砂、2.5Y4/3オリブ褐色シルトが混じる
73. 2.5Y4/2暗灰黄色シルト、2.5Y5/2暗灰黄色粗粒砂が混じる
74. 2.5Y5/2暗灰黄色粗粒砂、2.5Y5/4黄褐色シルトブロックが混じる
75. 2.5Y5/2暗灰黄色粗粒砂、2.5Y5/3黄褐色シルトブロックが少量混じる
76. 2.5Y5/4黄褐色粗粒砂
77. 2.5Y5/2暗灰黄色粗粒砂、2.5Y5/3黄褐色シルトブロックが少量混じる
78. 2.5Y4/3オリブ褐色砂質シルト
79. 2.5Y5/3黄褐色砂質シルト
80. 2.5Y4/3オリブ褐色粗粒砂、2.5Y5/2暗灰黄色シルトの斑土
81. 2.5Y4/6オリブ褐色粗粒砂、2.5Y5/3黄褐色シルトブロックが少量混じる
82. 2.5Y4/4オリブ褐色細粒砂、2.5Y6/3にぶい黄色シルトブロックが少量混じる
83. 2.5Y5/2暗灰黄色中粒砂、鉄斑が多く混じる
84. 2.5Y4/4オリブ褐色細粒砂
85. 2.5Y4/1黄灰色シルト、2.5Y4/4オリブ褐色中粒砂の斑土
86. 2.5Y4/1黄灰色シルト、2.5Y4/4オリブ褐色中粒砂が少量混じる斑土
87. 10YR5/4にぶい黄褐色中粒砂
88. 2.5Y5/2暗灰黄色細粒砂、10YR5/4にぶい黄褐色中粒砂の斑土
89. 2.5Y5/3黄褐色シルト、2.5Y5/4黄褐色粗粒砂が少量混じる斑土
90. 2.5Y5/3黄褐色シルト、2.5Y6/4にぶい黄色シルトが混じる
91. 2.5Y5/3黄褐色粗粒砂、2.5Y5/4黄褐色粗粒砂の斑土
92. 2.5Y5/4黄褐色シルト、2.5Y4/4オリブ褐色中粒砂の斑土

OOA 区西壁土層図 1 (1:100)

- 93. 2.5Y5/3黄褐色シルト
- 94. 2.5Y5/3黄褐色砂質シルト
- 95. 2.5Y5/2暗灰黄色砂質シルト
- 96. 2.5Y4/2暗灰黄色細粒砂
- 97. 2.5Y5/2暗灰黄色砂質シルト
- 98. 2.5Y4/2暗灰黄色細粒砂
- 99. 2.5Y4/1黄灰色砂質シルトと2.5Y5/1黄灰色細粒砂の互層
- 100. 2.5Y5/2暗灰黄色砂質シルトの細かい斑土
- 101. 2.5Y4/2暗灰黄色砂質シルト
- 102. 2.5Y4/2暗灰黄色砂質シルト、2.5Y6/1黄灰色中粒砂の互層
- 103. 2.5Y4/2暗灰黄色細粒砂と2.5Y4/2暗灰黄色中粒砂の互層
- 104. 2.5Y5/2暗灰黄色細粒砂、2.5Y5/1黄灰色粗粒砂の互層
- 105. 7.5Y3/1オリブ黒色細粒砂、腐食物を含む
- 106. 5Y4/2灰オリブ色細粒砂と7.5Y3/2オリブ黒色シルト、2.5Y5/4黄褐色粗粒砂の斑土状堆積
- 107. 10Y4/1灰色粘土
- 108. 7.5Y4/1灰色粘土と5Y5/1灰色粗粒砂が主体の互層
- 109. 2.5Y5/2暗灰黄色砂質シルト
- 110. 2.5Y5/2暗灰黄色細粒砂
- 111. 2.5Y4/2暗灰黄色シルトと2.5Y5/3黄褐色細粒砂の斑土
- 112. 2.5Y4/1黄灰色砂質シルト
- 113. 7.5Y4/1灰色シルト
- 114. 2.5Y6/6明黄褐色粗粒砂と2.5Y5/2暗灰黄色細粒砂の互層が崩壊したものの、5Y3/2オリブ黒色粘土ブロックが混じる
- 115. 2.5Y5/4黄褐色シルトと2.5Y4/4オリブ褐色粗粒砂の斑土
- 116. 2.5Y4/4オリブ褐色中粒砂
- 117. 2.5Y5/4黄褐色細粒砂
- 118. 2.5Y6/4にぶい黄色粗粒砂、2.5Y5/2暗灰黄色シルトブロックが混じる
- 119. 2.5Y6/4にぶい黄色細粒砂と2.5Y4/4オリブ褐色中粒砂の斑土
- 120. 10YR4/6褐色中粒砂
- 121. 2.5Y4/6褐色中粒砂、10YR5/4にぶい黄褐色シルトブロックが混じる
- 122. 2.5Y5/2暗灰黄色中粒砂と2.5Y5/6黄褐色粗粒砂の斑土
- 123. 2.5Y5/2暗灰黄色シルト
- 124. 2.5Y5/2暗灰黄色中粒砂と2.5Y5/2暗灰黄色シルトブロックの斑土
- 125. 2.5Y5/2暗灰黄色細粒砂
- 126. 2.5Y5/2暗灰黄色中粒砂
- 127. 2.5Y5/2暗灰黄色中粒砂
- 128. 2.5Y5/2暗灰黄色中粒砂と2.5Y5/2暗灰黄色細粒砂の斑土
- 129. 2.5Y5/1黄灰色中粒砂と2.5Y4/2暗灰黄色シルトの細かい斑土
- 130. 2.5Y5/2暗灰黄色細粒砂、2.5Y6/2灰黄色中粒砂が混じる
- 131. 2.5Y5/2暗灰黄色細粒砂と2.5Y6/2灰黄色中粒砂の斑土
- 132. 2.5Y5/2暗灰黄色中粒砂に2.5Y5/2暗灰黄色細粒砂ブロックが少量混じる互層
- 133. 2.5Y4/2暗灰黄色細粒砂と2.5Y6/2灰黄色中粒砂の互層
- 134. 5Y4/1灰色粘土、5Y4/1灰色中粒砂が混じる
- 135. 2.5Y5/3黄褐色中粒砂
- 136. 2.5Y5/2暗灰黄色中粒砂
- 137. 2.5Y6/2灰黄色シルトと2.5Y5/4黄褐色中粒砂の斑土、灰黄色シルトブロックが主体
- 138. 2.5Y4/3オリブ褐色粗粒砂
- 139. 2.5Y5/3黄褐色中粒砂
- 140. 2.5Y5/2暗灰黄色細粒砂
- 141. 2.5Y5/4黄褐色粗粒砂、2.5Y5/2暗灰黄色粘土ブロックが少量混じる
- 142. 2.5Y5/4黄褐色粗粒砂、2.5Y5/2暗灰黄色粘土ブロックが少量混じる
- 143. 2.5Y6/3にぶい黄色粗粒砂、2.5Y6/2灰黄色粘土ブロックが少量混じる
- 144. 5Y5/1灰色粘土
- 145. 2.5Y5/1黄灰色砂質シルト
- 146. 2.5Y6/3にぶい黄色砂質シルト
- 147. 2.5Y5/2暗灰黄色細粒砂と2.5Y6/3にぶい黄色シルト、2.5Y5/4黄褐色粗粒砂の斑土
- 148. 2.5Y5/2暗灰黄色砂質シルト
- 149. 2.5Y4/4オリブ褐色中粒砂
- 150. 2.5Y5/4黄褐色中粒砂と2.5Y6/3にぶい黄色シルトの斑土
- 151. 2.5Y4/4オリブ褐色粗粒砂
- 152. 2.5Y5/3黄褐色中粒砂
- 153. 2.5Y6/2灰黄色シルトと2.5Y4/3オリブ褐色中粒砂の細かい斑土
- 154. 2.5Y5/3黄褐色粗粒砂と2.5Y5/2暗灰黄色中粒砂の互層
- 155. 2.5Y6/2灰黄色シルト
- 156. 2.5Y6/3にぶい黄色細粒砂と2.5Y5/4黄褐色中粒砂の斑土
- 157. 2.5Y6/2灰黄色シルトと2.5Y5/3黄褐色中粒砂の斑土
- 158. 2.5Y5/2暗灰黄色中粒砂
- 159. 2.5Y6/4にぶい黄色シルトと2.5Y4/4オリブ褐色中粒砂の斑土
- 160. 2.5Y5/2暗灰黄色中粒砂
- 161. 2.5Y6/2灰黄色シルトと2.5Y5/3黄褐色粗粒砂の斑土
- 162. 2.5Y5/4黄褐色粗粒砂、2.5Y5/2暗灰黄色シルト小ブロックが混じる
- 163. 2.5Y5/1黄灰色シルト
- 164. 2.5Y6/2灰黄色細粒砂、2.5Y4/4オリブ褐色中粒砂が混じる
- 165. 2.5Y5/4黄褐色シルトと2.5Y4/4オリブ褐色中粒砂の斑土
- 166. 2.5Y5/3黄褐色シルトと2.5Y4/4オリブ褐色粗粒砂の斑土
- 167. 2.5Y5/4黄褐色粗粒砂
- 168. 2.5Y5/3黄褐色中粒砂、2.5Y8/1灰白色粘土が微量入る
- 169. 2.5Y6/1黄灰色中粒砂と2.5Y5/2暗灰黄細粒砂の互層
- 170. 2.5Y5/2暗灰黄色細粒砂、斑土状
- 171. 2.5Y4/4オリブ褐色中粒砂、2.5Y6/1黄灰色細粒砂小ブロックが少量混じる
- 172. 10YR4/6褐色中粒砂
- 173. 10YR5/4にぶい黄褐色中粒砂
- 174. 2.5Y5/3黄褐色細粒砂
- 175. 10YR5/4にぶい黄褐色細粒砂、斑土状
- 176. 2.5Y5/2暗灰黄色細粒砂と2.5Y5/4黄褐色粗粒砂の細かい斑土
- 177. 2.5Y5/2暗灰黄色シルトと2.5Y6/3にぶい黄色シルト、2.5Y4/3オリブ褐色中粒砂の斑土
- 178. 2.5Y6/3にぶい黄色細粒砂と2.5Y5/3黄褐色細粒砂の斑土
- 179. 10YR4/4褐色粗粒砂
- 180. 7.5Y3/2オリブ黒色シルト、上部は砂質
- 181. 7.5Y3/1オリブ黒色シルトと7.5Y5/1灰色細粒砂の互層
- 182. 7.5Y3/2オリブ黒色シルト
- 183. 10YR3/2オリブ黒色砂質シルト

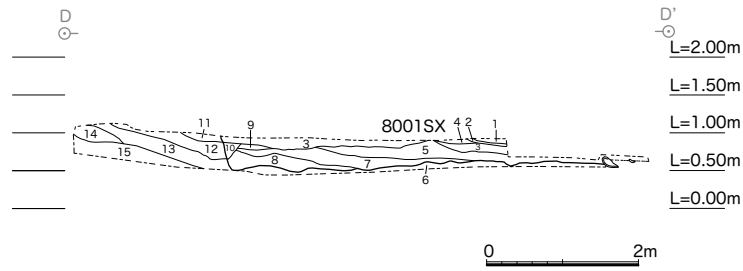

1. 5Y4/1 灰色中粒砂、5Y5/1 灰色シルト小ブロックが混じる(8001SX)
2. 5Y3/2 オリーブ黒色細粒砂、腐食物を含む(8001SX)
3. 5Y4/2 灰オリーブ色細粒砂、5Y5/2 灰オリーブ色細粒砂が少量混じる(8001SX)
4. 5Y4/2 灰オリーブ色細粒砂、5Y5/1 灰色中粒砂が混じる(8001SX)
5. 5Y4/2 灰オリーブ色細粒砂(8001SX)
6. 5Y4/2 灰オリーブ色砂質シルト
7. 7.5Y3/2 オリーブ黒色シルト(8001SX)
8. 5Y4/2 灰オリーブ色シルト(8001SX)
9. 5Y4/1 灰色細粒砂、腐食物層を含む(8001SX)
10. 10Y4/1 灰色細粒砂、7.5Y5/1 灰色粗粒砂が混じる(8001SX)
11. 5Y4/2 灰オリーブ色細粒砂と5Y5/1 灰色シルト、5Y6/1 灰色粗粒砂の斑土
12. 2.5Y5/3 黄褐色粗粒砂と2.5Y5/2 暗灰黄色細粒砂の互層堆積が崩れたもの
13. 5Y5/1 灰色細粒砂
14. 2.5Y5/2 暗灰黄色細粒砂と2.5Y4/6 オリーブ褐色粗粒砂の互層堆積が崩れたもの
15. 2.5Y4/4 オリーブ褐色粗粒砂(基盤砂層)

OOA 区 1 トレンチ土層図 (1:100)

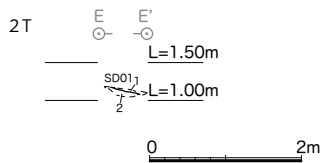

1. 2.5Y5/2 暗灰黄色砂質シルトと鉄斑の多く含む2.5Y5/3 黄褐色中粒砂、
2. 2.5Y3/2 黒褐砂質シルトの互層、炭化粒を少量混じる (SD01)
2. 2.5Y3/2 黒褐色砂質シルト、2.5Y5/3 黄褐色中粒砂の互層堆積、炭化物が混じる、鉄斑が多い

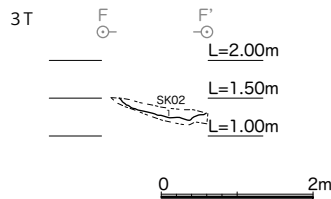

1. 2.5Y4/2 暗灰黄色砂質シルトと2.5Y4/1 黄灰色細粒砂の互層堆積

OOA 区 2 トレンチ・3 トレンチ土層図 (1:100)

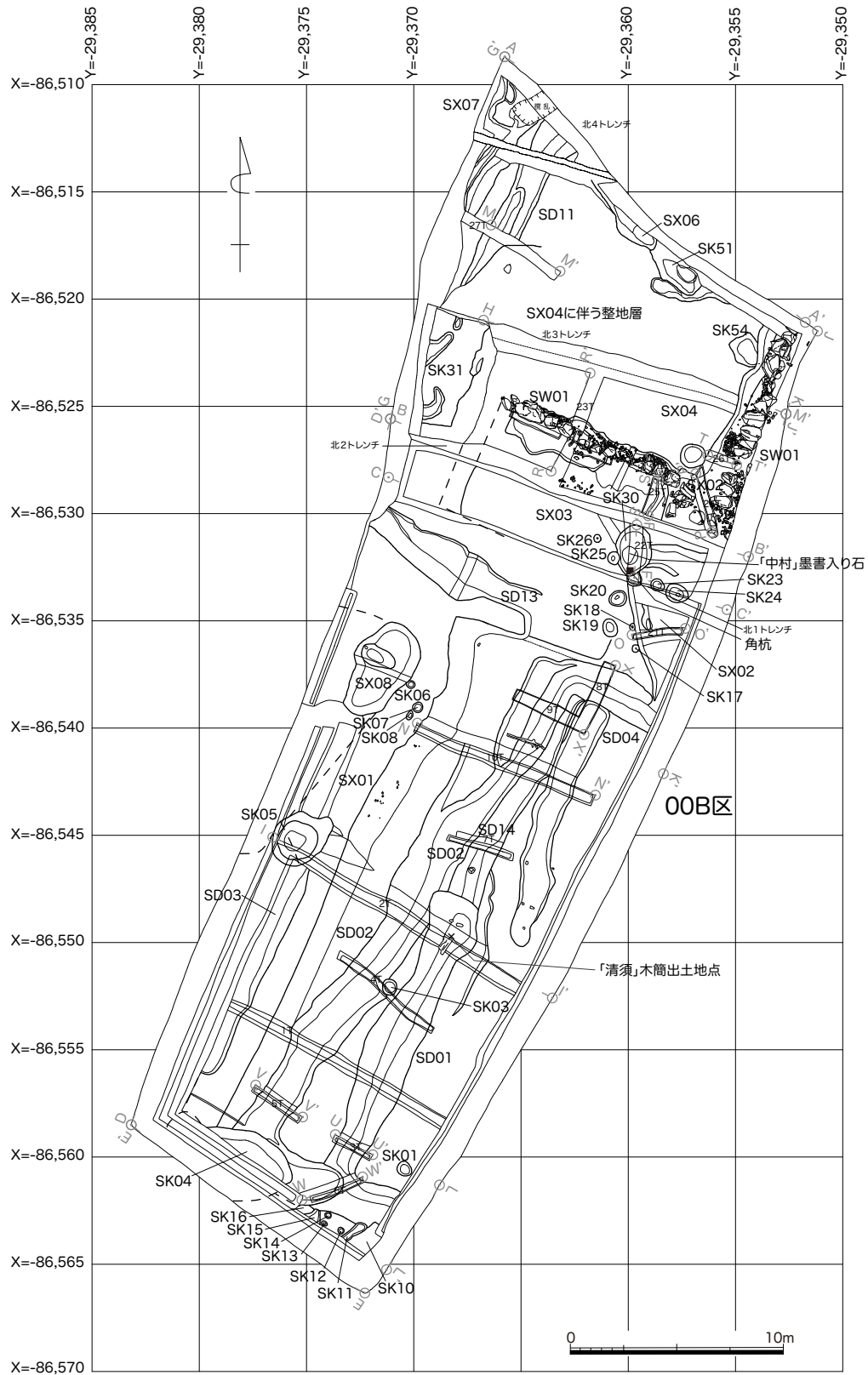

OOB区1面遺構平面図1 (1:300)

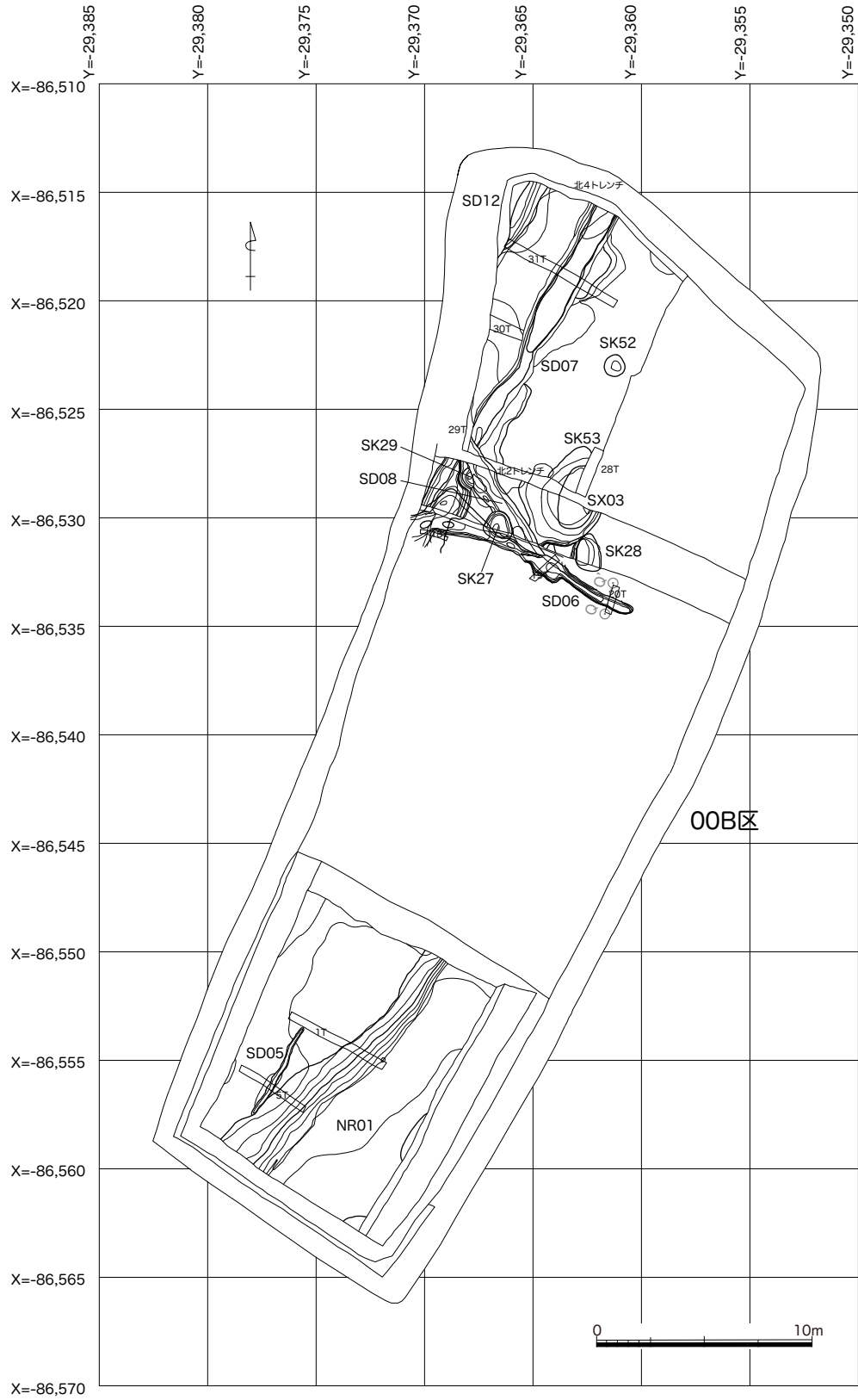

00B 区 2 面遺構平面図 1 (1:300)

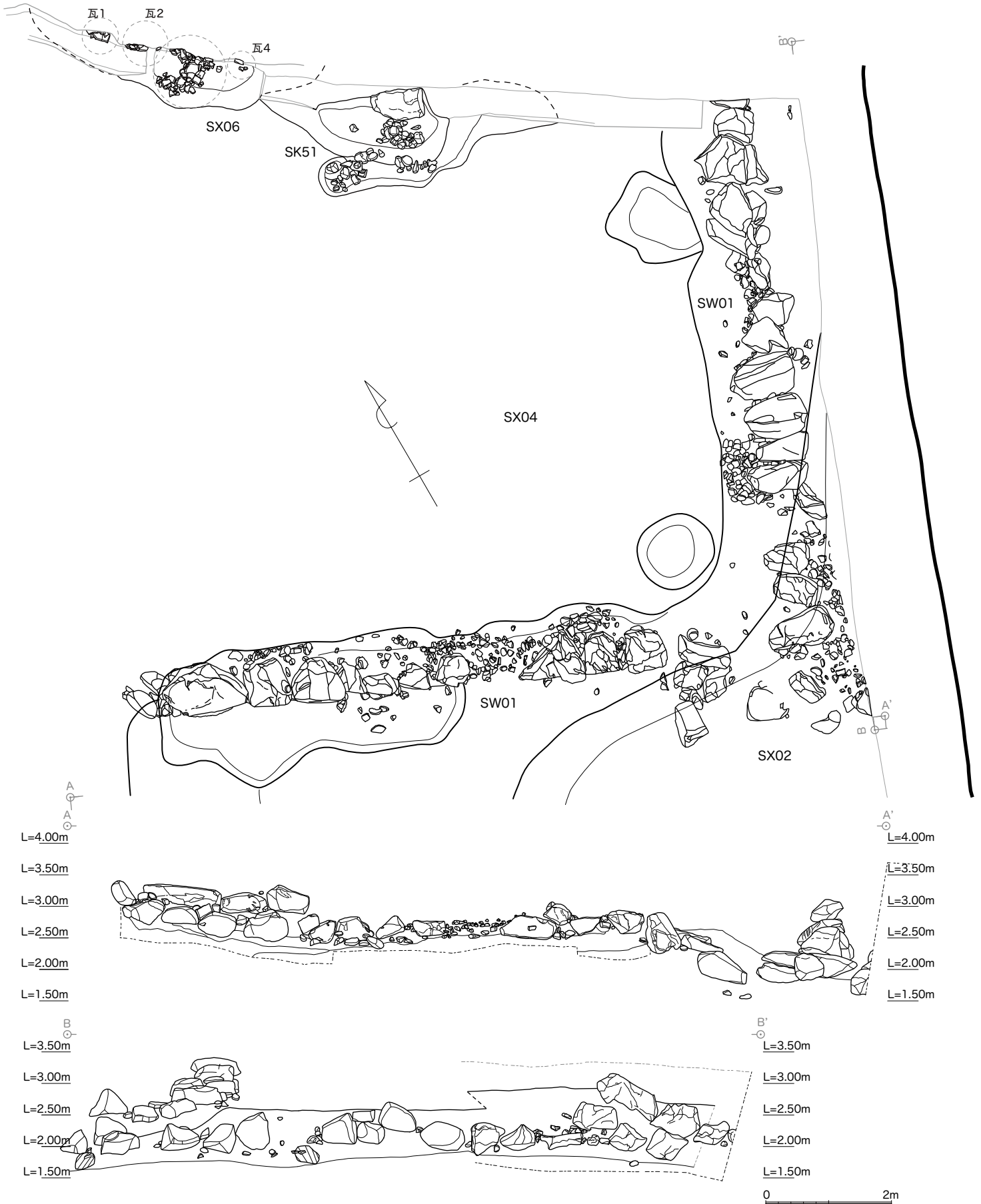

00B区 SK51・SX04・SX06・SW01 平面図、SW01 立面図 (1:80)

A' C

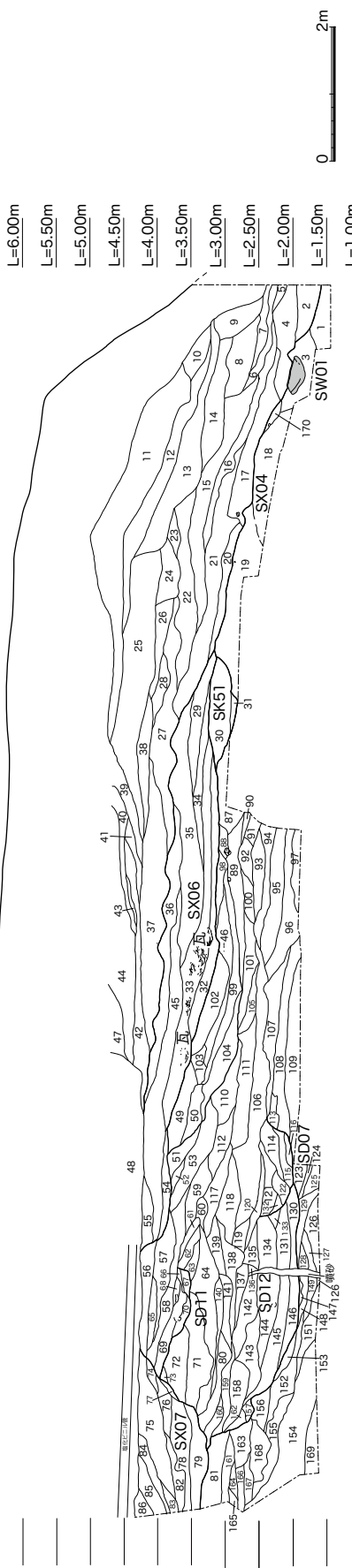

- 1. 5Y3/1オリーブ黒色粘土質シルト、鉄斑が少しみられる
- 2. 2.5Y4/3オリーブ褐色細粒砂、鉄斑が少しみられる、ラミナ層
- 3. 10YR3/4暗褐色細粒砂、鉄斑が多くみられる(SW01)
- 4. 2.5Y4/4オリーブ褐色細粒砂、マンガン斑がみられる
- 5. 10YR4/3にぶい、黄褐色細粒砂
- 6. 2.5Y4/4オリーブ褐色細粒砂
- 7. 10YR4/4褐色細粒砂
- 8. 2.5Y4/6オリーブ褐色細粒砂
- 9. 2.5Y5/6黄褐色細粒砂、礫を少量含む
- 10. 10YR5/6黄褐色細粒砂、マンガン斑が少量みられる
- 11. 2.5Y5/6黄褐色中粒砂、礫を少量含む
- 12. 10YR4/4褐色細粒砂
- 13. 10YR6/8明黄褐色細粒砂
- 14. 10YR4/6褐色細粒砂
- 15. 2.5Y4/6オリーブ褐色細粒砂
- 16. 10YR4/3にぶい、黄褐色細粒砂に2.5Y6/3にぶい、黄色中粒砂が混じる
- 17. 10YR4/4褐色細粒砂、鉄斑が少しみられる
- 18. 10YR4/4褐色細粒砂、鉄斑が少しみられる
- 19. 10YR4/6褐色細粒砂(SX04)
- 20. 7.5YR4/4褐色細粒砂
- 21. 10YR4/6褐色細粒砂、鉄斑が少しみられる
- 22. 2.5Y4/6オリーブ褐色細粒砂
- 23. 10YR4/4褐色細粒砂、鉄斑が少しみられる
- 24. 10YR4/3にぶい、黄褐色細粒砂
- 25. 10YR5/6黄褐色中粒砂
- 26. 10YR4/4褐色細粒砂
- 27. 10YR4/6褐色細粒砂
- 28. 7.5YR4/4褐色細粒砂
- 29. 7.5YR4/3褐色砂質シルト(SX06)
- 30. 2.5Y4/6オリーブ褐色細粒砂(SK51)
- 31. 10YR4/4褐色細粒砂、鉄斑が少しみられる(SK51)
- 32. 10YR4/3暗褐色細粒砂に10YR4/3にぶい、黄褐色シルトが混じる、鉄斑が少しみられる(SX06)
- 33. 2.5Y4/6オリーブ褐色細粒砂、瓦片が多量に出土(SX06)
- 34. 10YR4/4褐色砂質シルト(SX06)
- 35. 10YR4/3にぶい、黄褐色細粒砂(SX06)
- 36. 7.5YR4/4褐色細粒砂(SX06)
- 37. 10YR4/6褐色細粒砂
- 38. 10YR5/6黄褐色中粒砂
- 39. 10YR5/4にぶい、黄褐色中粒砂、マンガン斑が少しみられる
- 40. 10YR6/6明黄褐色細粒砂
- 41. 7.5YR4/4褐色細粒砂
- 42. 10YR5/3にぶい、黄褐色細粒砂
- 43. 10YR5/4にぶい、黄褐色細粒砂
- 44. 10YR3/4暗褐色細粒砂、鉄斑が少しみられる

- 45. 10YR4/4褐色砂質シルト(SX06)
- 46. 2.5Y4/4オリーブ褐色細粒砂
- 47. 10YR4/3にぶい、黄褐色細粒砂、炭化物を少量含む
- 48. 10YR5/6黄褐色、礫を含む(攪乱)
- 49. 2.5Y5/6黄褐色細粒砂
- 50. 2.5Y5/3黄褐色細粒砂と2.5Y4/6オリーブ褐色細粒砂の斑
- 51. 10YR4/3にぶい、黄褐色砂質シルト
- 52. 2.5Y4/6オリーブ褐色砂質シルト
- 53. 10YR4/6褐色中粒砂
- 54. 10YR5/6黄褐色細粒砂(SX06)
- 55. 10YR5/3にぶい、黄褐色細粒砂、鉄斑が少しみられる(SX06)
- 56. 10YR5/6黄褐色細粒砂
- 57. 10YR4/4褐色細粒砂
- 58. 2.5Y4/4オリーブ褐色砂質シルト
- 59. 10YR4/4褐色砂質シルト
- 60. 10YR3/4暗褐色シルト
- 61. 10YR4/6褐色砂質シルト
- 62. 2.5Y4/6オリーブ褐色シルト
- 63. 2.5Y4/6オリーブ褐色シルト
- 64. 10YR4/6褐色砂質シルト
- 65. 10YR5/6黄褐色細粒砂
- 66. 10YR4/4褐色砂質シルト(SD11)
- 67. 10YR3/4暗褐色砂質シルト(SD11)
- 68. 10YR4/3にぶい、黄褐色細粒砂(SD11)
- 69. 10YR3/4暗褐色砂質シルト、炭化物を少量含む(SD11)
- 70. 10YR3/3暗褐色砂質シルト(SD11)
- 71. 7.5YR3/3暗褐色砂質シルト
- 72. 10YR4/2暗黄褐色細粒砂
- 73. 10YR4/4褐色砂質シルト
- 74. 10YR5/4にぶい、黄褐色細粒砂(SX07)
- 75. 10YR5/6黄褐色細粒砂(SX07)
- 76. 10YR5/8黄褐色細粒砂(SX07)
- 77. 10YR4/4褐色砂質シルト(SX07)
- 78. 10YR4/3にぶい、黄褐色細粒砂(SX07)
- 79. 10YR3/4暗褐色細粒砂(SX07)
- 80. 10YR4/6褐色細粒砂
- 81. 10YR4/6褐色細粒砂
- 82. 2.5Y4/4オリーブ褐色細粒砂(SX07)
- 83. 10YR4/2暗黄褐色細粒砂(SX07)
- 84. 10YR4/1暗黄褐色細粒砂、炭化物を多量含む(SX07)
- 85. 10YR3/4暗褐色細粒砂(SX07)
- 86. 10YR4/4褐色細粒砂(SX07)
- 87. 10YR4/3にぶい、黄褐色細粒砂、鉄斑が少しみられる
- 88. 10YR5/4にぶい、黄褐色細粒砂
- 89. 10YR5/2暗黄褐色砂質シルト、鉄斑が少しみられる
- 90. 10YR5/3にぶい、黄褐色砂質シルト、鉄斑が少しみられる
- 91. 10YR5/4にぶい、黄褐色細粒砂、鉄斑が少しみられる
- 92. 2.5Y5/3黄褐色細粒砂、鉄斑が少しみられる
- 93. 10YR4/3にぶい、黄褐色シルト、鉄斑が少しみられる

- 94. 2.5Y5/3黄褐色シルト、鉄斑が少しみられる
- 95. 2.5Y4/3オリーブ褐色砂質シルト、鉄斑が少しみられる
- 96. 2.5Y4/2暗黄褐色粘土質シルト、鉄斑が少しみられる
- 97. 2.5Y4/4オリーブ褐色砂質シルト
- 98. 10YR5/3にぶい、黄褐色細粒砂、鉄斑が少しみられる
- 99. 10YR5/4にぶい、黄褐色細粒砂、鉄斑が少しみられる
- 100. 2.5Y5/3黄褐色細粒砂、鉄斑が少しみられる
- 101. 2.5Y4/3オリーブ褐色細粒砂、鉄斑が少しみられる
- 102. 2.5Y4/6オリーブ褐色細粒砂
- 103. 10YR4/6褐色細粒砂
- 104. 10YR4/4褐色細粒砂
- 105. 2.5Y4/3オリーブ褐色砂質シルト、鉄斑が少しみられる
- 106. 2.5Y5/3黄褐色砂質シルト、マンガン斑が少しみられる
- 107. 2.5Y5/2暗黄褐色細粒砂に2.5Y5/4黄褐色中粒砂が混じる、鉄斑が少しみられる
- 108. 2.5Y5/3オリーブ褐色中粒砂
- 109. 10YR3/3暗褐色砂質シルト
- 110. 10YR4/4褐色細粒砂と2.5Y4/6オリーブ褐色細粒砂の斑
- 111. 2.5Y4/2暗黄褐色細粒砂、鉄斑を少し含む
- 112. 2.5Y4/4オリーブ褐色細粒砂
- 113. 10YR4/4褐色細粒砂
- 114. 2.5Y5/4黄褐色砂質シルト、鉄斑が少しみられる(SD07)
- 115. 2.5Y4/2暗黄褐色砂質シルト、鉄斑が少しみられる(SD07)
- 116. 2.5Y4/3オリーブ褐色シルト(SD07)
- 117. 10YR4/6褐色細粒砂
- 118. 2.5Y5/4黄褐色細粒砂、マンガン斑が少しみられる
- 119. 2.5Y4/6オリーブ褐色砂質シルト、マンガン斑が多くみられる
- 120. 2.5Y4/3オリーブ褐色細粒砂、マンガン斑が少しみられる
- 121. 2.5Y5/3黄褐色砂質シルト、鉄斑が多くみられる(SD07)
- 122. 2.5Y4/2暗黄褐色砂質シルト(SD07)
- 123. 5Y4/3暗褐色シルト
- 124. 2.5Y3/3暗褐色シルト
- 125. 2.5Y2/2暗黄褐色シルト
- 126. 2.5Y4/3オリーブ褐色砂質シルト
- 127. 2.5Y3/3暗褐色シルト、鉄斑が少しみられる
- 128. 2.5Y4/4オリーブ褐色砂質シルト
- 129. 10YR4/3にぶい、黄褐色砂質シルトに2.5Y5/6黄褐色中粒砂が混じる
- 130. 2.5Y4/2暗黄褐色砂質シルト、マンガン斑が多くみられる(SD12)
- 131. 10YR4/4褐色細粒砂に10YR3/4暗褐色細粒砂が混じる(SD12)
- 132. 2.5Y4/4オリーブ褐色細粒砂、鉄斑が少しみられる(SD07)
- 133. 2.5Y4/4オリーブ褐色細粒砂、鉄斑が少しみられる(SD12)
- 134. 2.5Y5/4黄褐色細粒砂に10YR4/4褐色細粒砂が混じる(SD12)
- 135. 2.5Y4/6オリーブ褐色細粒砂、鉄斑が少しみられる(SD12)
- 136. 2.5Y4/3黄褐色細粒砂(SD12)
- 137. 2.5Y4/6オリーブ褐色砂質シルト(SD12)

- 138. 10YR5/6黄褐色砂質シルト
- 139. 10YR4/6褐色砂質シルト
- 140. 2.5Y5/6黄褐色砂質シルト
- 141. 10YR4/6褐色細粒砂
- 142. 2.5Y4/3黄褐色細粒砂(SD12)
- 143. 10YR5/4にぶい、黄褐色中粒砂に10YR4/4褐色細粒砂が混じる(SD12)
- 144. 2.5Y5/4黄褐色細粒砂に10YR4/4褐色細粒砂が混じる(SD12)
- 145. 10YR4/4褐色細粒砂に10YR3/4暗褐色細粒砂が混じる(SD12)
- 146. 2.5Y4/2暗黄褐色砂質シルト、マンガン斑が多くみられる(SD12)
- 147. 10YR4/3にぶい、黄褐色砂質シルトに2.5Y5/6黄褐色中粒砂が混じる
- 148. 2.5Y4/4オリーブ褐色砂質シルト
- 149. 2.5Y3/3暗褐色シルト
- 150. 2.5Y4/3オリーブ褐色砂質シルト
- 151. 2.5Y4/3オリーブ褐色シルト、鉄斑が少しみられる
- 152. 10YR4/6褐色砂質シルトに2.5Y5/4黄褐色細粒砂が混じる
- 153. 2.5Y4/4オリーブ褐色砂質シルトに7.5YR4/4褐色細粒砂が混じる
- 154. 2.5Y4/2暗黄褐色細粒砂
- 155. 10YR5/4にぶい、黄褐色中粒砂に10YR4/4褐色中粒砂が混じる
- 156. 10YR5/4にぶい、黄褐色細粒砂に10YR4/6褐色細粒砂が混じる
- 157. 10YR5/3にぶい、黄褐色細粒砂に10YR3/4暗褐色細粒砂が混じる(SD12)
- 158. 10YR5/2暗黄褐色細粒砂に10YR3/4暗褐色細粒砂が混じる(SD12)
- 159. 10YR5/6黄褐色細粒砂(SD12)
- 160. 7.5YR4/4褐色細粒砂(SD12)
- 161. 10YR5/4にぶい、黄褐色中粒砂に10YR4/6褐色細粒砂が混じる
- 162. 10YR4/3にぶい、黄褐色細粒砂に10YR3/4暗褐色細粒砂が混じる(SD12)
- 163. 10YR5/4にぶい、黄褐色中粒砂に7.5YR3/3暗褐色細粒砂が混じる
- 164. 10YR5/4にぶい、黄褐色細粒砂
- 165. 2.5Y5/4黄褐色細粒砂
- 166. 2.5Y4/4オリーブ褐色細粒砂に10YR4/4褐色細粒砂が混じる
- 167. 10YR5/4にぶい、黄褐色細粒砂に10YR4/6褐色細粒砂が混じる
- 168. 10YR5/2暗黄褐色細粒砂に10YR5/6黄褐色細粒砂が混じる
- 169. 2.5Y4/2暗黄褐色砂質シルト
- 170. 10YR5/3にぶい、黄褐色細粒砂(SW01)

00B 図北4トレンチ土層図 (1:100)

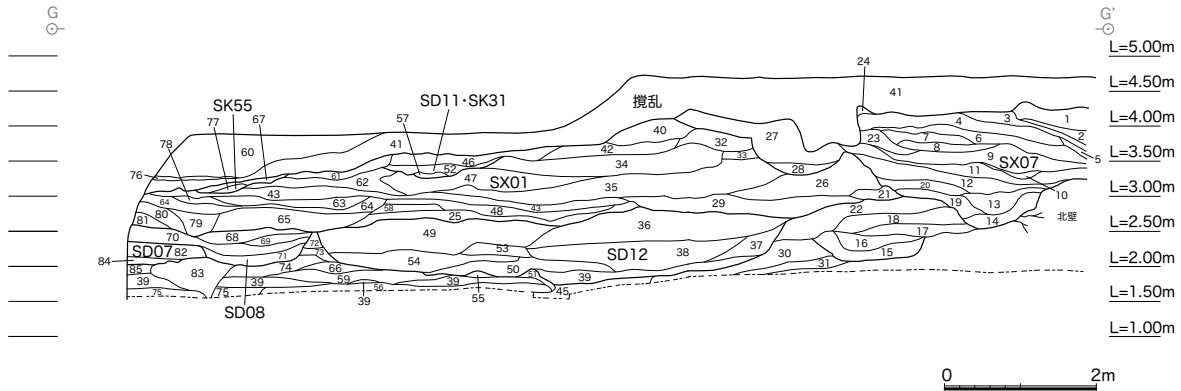

1. 2.5Y5/4黄褐色中粒砂 (SX07)
2. 2.5Y4/6オリーブ褐色中粒砂 (SX07)
3. 10YR4/4褐色細粒砂、炭化物層有り (SX07)
4. 2.5Y4/4オリーブ褐色細粒砂 (SX07)
5. 10YR5/6黄褐色細粒砂 (SX07)
6. 2.5Y4/6オリーブ褐色中粒砂、2.5Y5/3黄褐色細粒砂と2.5Y4/3オリーブ褐色細粒砂が混じる、炭粒を少量含む (SX07)
7. 2.5Y4/3オリーブ褐色細粒砂と10YR4/4褐色細粒砂、2.5Y6/2灰黄色細粒砂の斑土 (SX07)
8. 2.5Y6/2灰黄色細粒砂と2.5Y5/4黄褐色細粒砂の斑土、最下層に炭化物あり (SX07)
9. 2.5Y5/3黄褐色中粒砂と10YR4/3にぶい黄褐色細粒砂、10YR4/4褐色砂質シルトの斑土 (SX07)
10. 10YR4/4褐色細粒砂、鉄斑が少量みられる (SX07)
11. 10YR4/3にぶい黄褐色細粒砂 (SX07)
12. 10YR4/4褐色細粒砂、炭化物層を含む (SX07)
13. 10YR5/3にぶい黄褐色細粒砂、10YR4/6オリーブ褐色細粒砂が混じる、炭化物を含む (SX07)
14. 10YR5/3にぶい黄褐色細粒砂、10YR5/6黄褐色細粒砂が混じる (SX07)
15. 10YR5/3黄褐色粗粒砂、7.5YR4/4褐色細粒砂が混じる
16. 10YR5/3にぶい黄褐色細粒砂、10YR4/4褐色細粒砂が混じる
17. 10YR4/6褐色細粒砂、10YR5/2灰黄褐色中粒砂が混じる
18. 10YR5/3にぶい黄褐色中粒砂と10YR5/6黄褐色中粒砂の互層
19. 10YR5/4にぶい黄褐色中粒砂 (SX07)
20. 10YR5/6黄褐色細粒砂 (SX07)
21. 10YR4/4褐色細粒砂 (SX01)
22. 10YR5/4にぶい黄褐色細粒砂、10YR5/6黄褐色細粒砂が混じる
23. 2.5Y4/4オリーブ褐色細粒砂と10YR4/4褐色中粒砂、2.5Y6/3にぶい黄色中粒砂の斑土、炭化物を少量含む (SX07)
24. 10YR4/4褐色細粒砂と2.5Y5/4黄褐色細粒砂、2.5Y5/2暗黄灰色中粒砂の斑土 (SX07)
25. 2.5Y5/3黄褐色砂質シルト (SX01)
26. 10YR4/4褐色細粒砂 (SX01)
27. 10YR4/4褐色細粒砂と2.5Y5/3黄褐色中粒砂、10YR5/4にぶい黄褐色細粒砂の細かい斑土 (SX07)
28. 2.5Y4/3褐細粒砂、10YR4/4褐色シルト、2.5Y5/3黄褐色中粒砂が混じる (SX07)
29. 2.5Y5/3黄褐色砂質シルト (SX01)
30. 2.5Y5/3黄褐色砂質シルト、2.5Y5/2暗灰黄中粒砂が混じる、下部に2.5Y5/2暗黄灰色中粒砂がみられる
31. 2.5Y5/2暗黄灰色中粒砂混じり2.5Y5/3黄褐色砂質シルト
32. 10YR4/4褐色砂質シルト (SX01)
33. 10YR5/4にぶい黄褐色シルト (SX01)
34. 10YR5/4にぶい黄褐色砂質シルト (SX01)
35. 10YR4/4褐色シルト (SX01)
36. 2.5Y5/2暗黄灰色細粒砂 (SD12)
37. 2.5Y5/2暗黄灰色中粒砂 (SD12)
38. 2.5Y5/2暗黄灰色細粒砂 (SD12)
39. 10YR5/2灰黄褐色砂質シルト (SD12)
40. 10YR5/3にぶい黄褐色細粒砂と2.5Y5/4黄褐色中粒砂の斑土 (SX01)
41. 10YR5/4にぶい黄褐色砂質シルトと2.5Y6/1黄灰色細粒砂の大ブロックの斑土 (攪乱)
42. 10YR4/3にぶい黄褐色細粒砂 (SX01)
43. 10YR4/6褐色砂質シルト (SX01)
44. 2.5Y5/3黄褐色砂質シルト
45. 2.5Y5/1黄灰色細粒砂
46. 10YR4/2灰黄褐色砂質シルト、炭化物を含む、土器片を多量に含む (SX01)
47. 10YR4/4褐色シルト (SX01)
48. 10YR4/4褐色シルト (SX01)
49. 2.5Y5/2暗黄灰色細粒砂 (SD12)
50. 10YR5/2灰黄褐色シルト小ブロック混じり10YR4/4褐色中粒砂 (SD12)
51. 2.5Y6/1黄灰色粗粒砂
52. 10YR4/4褐色砂質シルト (SD11-SK31)
53. 2.5Y6/2灰黄色細粒砂 (SD12)
54. 2.5Y5/2暗黄灰色中粒砂 (SD12)
55. 10YR5/1褐灰色粗粒砂と10YR5/2灰黄褐色シルトの斑土
56. 2.5Y4/1黄灰色シルト
57. 10YR4/3にぶい黄褐色砂質シルト (SD11-SK31)
58. 10YR5/4にぶい黄褐色シルト (SX01)
59. 10YR5/1褐灰色粗粒砂と10YR5/2灰黄褐色シルトの斑土
60. 2.5Y5/4黄褐色シルト、10YR5/4にぶい黄褐色細粒砂が混じる (攪乱)
61. 2.5Y5/4黄褐色シルト (SX01)
62. 10YR5/4にぶい黄褐色シルト (SX01)
63. 10YR4/4褐色砂質シルト (SX01)
64. 10YR4/4褐色砂質シルト (SX01)
65. 2.5Y5/3黄褐色砂質シルト (SX01)
66. 2.5Y5/2暗黄灰色細粒砂
67. 10YR4/4褐色シルト (SK55)
68. 2.5Y5/3黄褐色細粒砂 (SD08)
69. 2.5Y5/3黄褐色細粒砂と2.5Y5/2暗黄灰色シルトの細かい斑土 (SD08)
70. 2.5Y5/3黄褐色シルト (SD08)
71. 2.5Y5/2暗黄灰色砂質シルト (SD08)
72. 2.5Y5/3黄褐色細粒砂
73. 2.5Y5/2暗黄灰色細粒砂
74. 2.5Y5/2暗黄灰色細粒砂
75. 2.5Y4/4オリーブ褐色粗粒砂と10YR5/1褐灰色シルトの互層
76. 2.5Y5/4黄褐色シルト (攪乱)
77. 10YR4/3にぶい黄褐色シルト、土器片を含む (SK55)
78. 10YR4/4褐色シルト
79. 10YR5/3にぶい黄褐色砂質シルト
80. 2.5Y6/3にぶい黄色シルト (SX01)
81. 2.5Y5/3黄褐色シルト (SX01)
82. 2.5Y5/2暗黄灰色細粒砂 (SD07)
83. 2.5Y7/1灰白色粗粒砂
84. 2.5Y7/2暗黄灰色細粒砂 (SD07)
85. 10YR5/2灰黄褐色細粒砂

00B 区西壁トレンチ北端部土層図 (1:100)

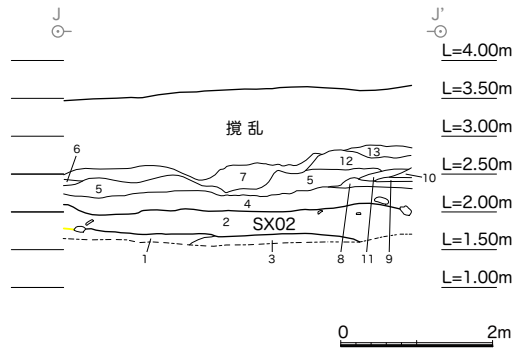

1. 5Y3/1オリーブ黒色粘土質シルト、鉄斑が少量みられる
2. 2.5Y4/3オリーブ褐色粘土質シルト、鉄斑が少量みられる (SX02)
3. 2.5Y3/3暗オリーブ褐色、鉄斑が多量みられる
4. 2.5Y4/4オリーブ褐色砂質シルト、マンガン斑がみられる
5. 10YR4/3にぶい黄褐色細粒砂
6. 2.5Y4/4オリーブ褐色砂質シルト
7. 10YR4/4褐色細粒砂
8. 10YR3/4暗褐色砂質シルト、10YR5/4にぶい黄褐色細粒砂が混じる
9. 10YR4/6褐色細粒砂
10. 10YR3/4暗褐色砂質シルト、10YR5/3にぶい黄褐色細粒砂が混じる
11. 10YR4/3にぶい黄褐色砂質シルト
12. 10YR4/6褐色細粒砂
13. 10YR5/6黄褐色中粒砂

OOB 区東壁トレンチ北端部土層図 (1:100)

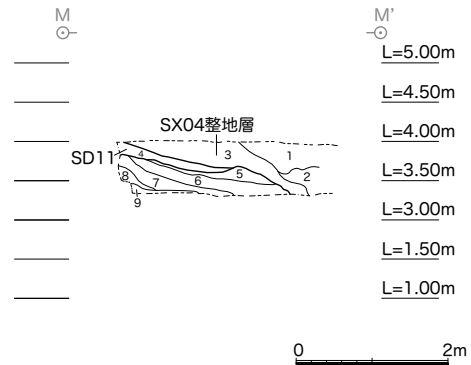

1. 10YR5/4にぶい黄褐色細粒砂と2.5Y5/2暗灰黄色細粒砂の斑土 (SX04)
2. 2.5Y5/2暗灰黄色細粒砂と10YR5/4にぶい黄褐色細粒砂の斑土 (SX04)
3. 10YR5/4にぶい黄褐色細粒砂と2.5Y6/2にぶい黄色細粒砂、2.5Y6/2灰黄色細粒砂の斑土 (SX04)
4. 10YR4/4褐色シルト、墨粒を少量含む (SD11)
5. 10YR5/4にぶい黄褐色砂質シルト
6. 10YR4/4褐色細粒砂
7. 10YR4/3褐色細粒砂
8. 10YR5/4褐色細粒砂
9. 10YR5/4褐色砂質シルト

OOB 区 SX04・SD11 土層図 (1:100)

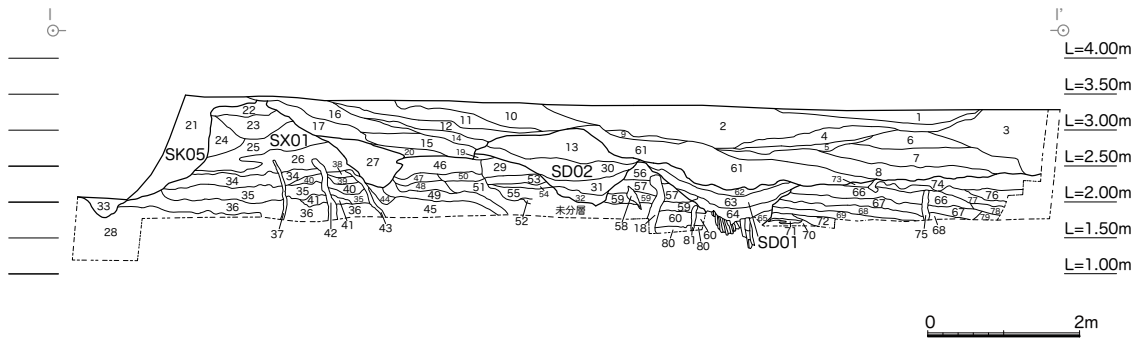

1. 10YR5/4にぶい黄褐色中粒砂と10YR4/6褐色シルトの斑土
2. 2.5Y5/6黄褐色粗粒砂
3. 10YR4/4褐色細粒砂
4. 10YR4/4褐色細粒砂と2.5Y5/3黄褐色中粒砂の斑土
5. 2.5Y4/3オリーブ褐色中粒砂
6. 10YR4/4褐色細粒砂と2.5Y4/4オリーブ褐色細粒砂、2.5Y6/4にぶい黄色細粒砂の斑土
7. 10YR4/6褐色細粒砂と2.5Y5/2暗灰黄色細粒砂の斑土
8. 2.5Y5/2暗灰黄色細粒砂の大きいブロック
9. 10YR4/4褐色細粒砂
10. 2.5Y5/3黄褐色中粒砂
11. 2.5Y5/2暗灰黄色中粒砂の大きいブロック
12. 2.5Y5/3黄褐色シルトと2.5Y5/3黄褐色細粒砂の大きい斑土
13. 2.5Y5/2暗灰黄色細粒砂と2.5Y5/1黄灰色細粒砂の斑土 (SD02)
14. 10YR5/4にぶい黄褐色細粒砂と2.5Y6/3にぶい黄色細粒砂の斑土、最上部は互層状になる
15. 2.5Y5/2暗灰黄色細粒砂と2.5Y6/4にぶい黄色細粒砂の斑土
16. 2.5Y6/3にぶい黄色シルトと2.5Y6/4にぶい黄色細粒砂の斑土
17. 10YR5/4にぶい黄褐色シルト
18. 2.5Y5/4黄褐色粗粒砂
19. 2.5Y5/2暗灰黄色細粒砂
20. 2.5Y6/3にぶい黄色細粒砂
21. 2.5Y5/3黄褐色粗粒砂 (SK05)
22. 10YR4/4褐色シルト (SX01)
23. 10YR4/4褐色シルト (SX01)
24. 10YR4/4褐色シルト (SX01)
25. 10YR5/4にぶい黄褐色シルト (SX01)
26. 10YR4/4褐色シルト (SX01)
27. 2.5Y6/3にぶい黄色シルト
28. 10Y4/1灰色細粒砂
29. 2.5Y4/2暗灰黄色シルト
30. 2.5Y4/2暗灰黄色細粒砂のブロック混じり植物層 (SD02)
31. 2.5Y4/2暗灰黄色シルトと2.5Y4/1黄灰色細粒砂、2.5Y5/1黄灰色細粒砂の互層 (SD02)
32. 2.5Y4/1黄灰色シルト (SD02)
33. 2.5Y4/2暗灰黄色細粒砂と2.5Y4/2暗灰黄色中粒砂の斑土、小粒礫を多量に含む (SK05)
34. 10YR4/4褐色砂質シルト
35. 10YR4/4褐色シルト、34層より細かい
36. 10YR5/3にぶい黄褐色シルト
37. 2.5Y5/2暗灰黄色粗粒砂 (噴砂)
38. 10YR5/4にぶい黄褐色細粒砂 (SX01)
39. 10YR5/3にぶい黄褐色細粒砂 (SX01)
40. 10YR4/4褐色砂質シルト
41. 10YR4/3にぶい黄褐色シルト
42. 2.5Y5/4黄褐色粗粒砂
43. 2.5Y5/4黄褐色粗粒砂
44. 10YR5/2灰黄褐色シルト
45. 2.5Y5/1黄灰色細粒砂
46. 10YR5/1褐色細粒砂、小枝が散在的に混じる
47. 10YR5/1褐色細粒砂
48. 2.5Y5/1黄灰色細粒砂
49. 2.5Y4/1黄灰色細粒砂、小枝が散在的に混じる
50. 2.5Y5/2暗灰黄色細粒砂
51. 2.5Y4/2暗灰黄色細粒砂
52. 2.5Y5/4黄褐色粗粒砂を含む噴砂、5Y5/2暗灰黄色細粒砂が混じる
53. 2.5Y5/2暗灰黄色砂質シルト
54. 2.5Y5/1黄灰色細粒砂
55. 5Y4/1灰色シルト
56. 5Y4/1灰色細粒砂
57. 7.5Y4/1灰色砂質シルト
58. 5Y4/1灰色中粒砂 (噴砂か)
59. 5Y4/2灰オリーブ色細粒砂
60. 10Y4/1灰色細粒砂
61. 2.5Y5/2暗灰黄色細粒砂と2.5Y6/1黄灰色中粒砂の斑土、小枝が散在的に入る
62. 5Y4/1灰色砂質シルト (SD01)
63. 5Y4/1灰色細粒砂と2.5Y4/2暗灰黄色中粒砂、腐植物層の互層、「清須」木簡出土 (SD01)
64. 10Y4/1灰色細粒砂 (SD01)
65. 2.5Y6/4にぶい黄色粗粒砂の噴砂 (SD01)
66. 5Y4/1灰色シルト、東の方は酸化色になる
67. 7.5Y4/1灰色細粒砂、東の方は酸化色になる
68. 10Y4/1灰色砂質シルト、東の方は酸化色になる
69. 10Y4/1灰色細粒砂
70. 10Y4/1灰色細粒砂
71. 10Y5/1灰色粗粒砂の噴砂
72. 10Y3/2オリーブ黒色砂質シルト
73. 2.5Y5/3黄褐色細粒砂
74. 2.5Y7/2暗灰黄色中粒砂を含む2.5Y5/2暗灰黄色細粒砂の噴砂
75. 2.5Y6/4にぶい黄色粗粒砂
76. 2.5Y5/2暗灰黄色中粒砂
77. 2.5Y5/2暗灰黄色中粒砂
78. 2.5Y4/2暗灰黄色中粒砂
79. 7.5Y5/1灰色細粒砂
80. 10Y3/2オリーブ黒色砂質シルト
81. 2.5Y6/4にぶい黄色粗粒砂

OOB 区 2 トレンチ土層図 (1:100)

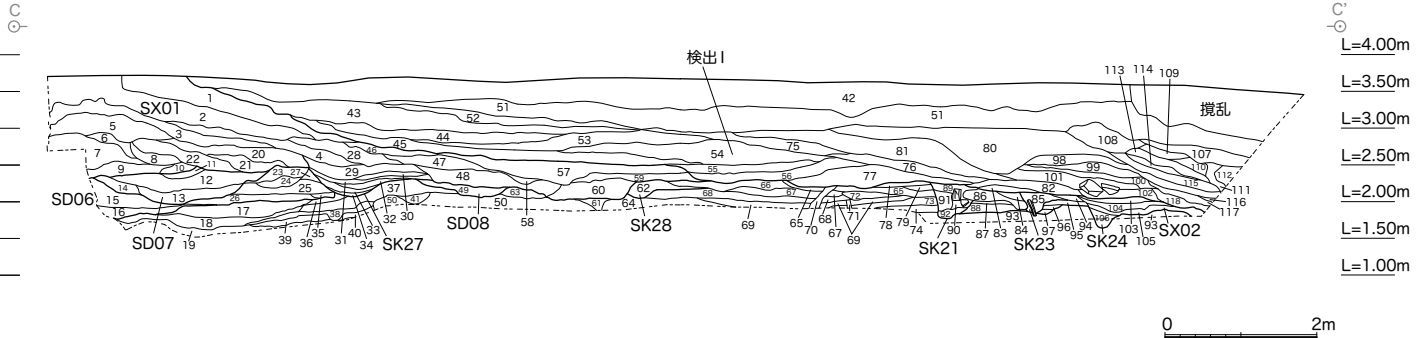

1. 10YR4/6褐色中粒砂に10YR5/3にぶい黄褐色シルト小ブロックを少量含む斑土 (SX01)
2. 10YR4/4褐色細粒砂と2.5Y5/4黄褐色シルトの斑土 (SX01)
3. 2.5Y5/3黄褐色細粒砂を含む炭化物層 (SX01)
4. 2.5Y6/2灰黄色細粒砂の大きいブロックの斑土 (SX01)
5. 10YR5/4にぶい黄褐色砂質シルト、炭化物を少量含む (SX01)
6. 10YR6/4にぶい黄褐色細粒砂 (SX01)
7. 10YR5/4にぶい黄褐色細粒砂 (SX01)
8. 2.5Y4/3オリーブ褐色砂質シルト (SX01)
9. 2.5Y5/3黄褐色シルト (SX01)
10. 2.5Y4/3オリーブ褐色細粒砂 (SX01)
11. 2.5Y4/3オリーブ褐色シルト (SD06)
12. 2.5Y4/2暗灰黄色砂質シルト、2.5Y4/4オリーブ褐色粗粒砂が少し混じる (土師器皿出土、SD06)
13. 2.5Y5/3暗灰黄色シルト、2.5Y5/3黄褐色粗粒砂が混じる (SD06)
14. 2.5Y5/2暗灰黄色砂質シルト (SD06)
15. 2.5Y5/2暗灰黄色細粒砂 (SD07)
16. 2.5Y7/2灰黄色細粒砂 (SD07)
17. 10YR5/2灰黄褐色細粒砂
18. 10YR5/2灰黄褐色砂質シルト
19. 2.5Y4/4オリーブ褐色粗粒砂と10YR5/1褐色シルトの互層
20. 2.5Y5/2暗灰黄色細粒砂、炭化物を少量含む (SX01)
21. 2.5Y5/3黄褐色細粒砂、2.5Y4/3オリーブ褐色砂質シルトが混じる (SX01)
22. 2.5Y5/2暗灰黄色細粒砂 (SX01)
23. 2.5Y5/3黄褐色粘土、2.5Y4/4オリーブ褐色砂質シルトが混じる (SD07)
24. 2.5Y5/3黄褐色粘土 (SD07)
25. 2.5Y5/2暗灰黄色粘土 (SD07)
26. 5Y4/1灰色シルトと5Y3/1オリーブ黒色細粒砂の斑土、腐植物層が最上部に堆積 (SD07)
27. 2.5Y5/3黄褐色粘土
28. 2.5Y5/2暗灰黄色砂質シルト、2.5Y5/3黄褐色細粒砂が混じる (SX01)
29. 2.5Y5/2暗灰黄色砂質シルト、2.5Y5/3黄褐色細粒砂が混じる (SK27)
30. 2.5Y5/2暗灰黄色細粒砂、2.5Y6/2灰黄色中粒砂の互層 (SK27)
31. 2.5Y4/2暗灰黄色シルト、2.5Y5/2暗灰黄色中粒砂が混じる (SK27)
32. 2.5Y4/2暗灰黄色砂質シルト、2.5Y6/2灰黄色中粒砂が混じる、炭化物を少量含む (SK27)
33. 2.5Y5/2暗灰黄色砂質シルト、炭化物を多量に含む (SK27)
34. 2.5Y4/2暗灰黄色砂質シルトと2.5Y6/2灰黄色中粒砂の互層 (SK27)
35. 5Y4/1灰色シルトと5Y4/2灰オリーブ色砂質シルトの互層 (SD07)
36. 2.5Y5/2暗灰黄色シルト
37. 10YR6/1褐色砂質シルト
38. 10YR5/1褐色シルト
39. 10YR6/2灰黄褐色細粒砂
40. 10YR6/2灰黄褐色細粒砂
41. 10YR5/1褐色シルト
42. 10YR4/4褐色中粒砂
43. 10YR5/3にぶい黄褐色粘土
44. 2.5Y5/3黄褐色中粒砂
45. 2.5Y5/3黄褐色細粒砂
46. 10YR4/4褐色砂質シルト (SX01)
47. 10YR4/4褐色細粒砂 (SX01)
48. 2.5Y5/2暗灰黄色砂質シルトと2.5Y5/3黄褐色中粒砂の斑土 (SX01)
49. 2.5Y4/2暗灰黄色砂質シルト (SD08)
50. 2.5Y6/2灰黄色中粒砂、2.5Y4/2暗灰黄色砂質シルトが混じる
51. 2.5Y4/6オリーブ褐色細粒砂
52. 2.5Y4/4オリーブ褐色粗粒砂
53. 2.5Y5/3黄褐色細粒砂
54. 2.5Y5/2暗灰黄色中粒砂と2.5Y6/3にぶい黄色細粒砂、2.5Y5/3黄褐色粗粒砂の斑土、炭化物を多量に含む
55. 2.5Y5/3黄褐色細粒砂と2.5Y6/3にぶい黄色中粒砂の互層
56. 2.5Y5/3黄褐色細粒砂
57. 2.5Y5/3黄褐色砂質シルト (SX01)
58. 2.5Y4/2暗灰黄色シルト、2.5Y5/2暗灰黄色中粒砂が混じる (SX01)
59. 2.5Y4/2暗灰黄色シルト、2.5Y6/2灰黄色細粒砂が混じる (SX01)
60. 2.5Y4/2暗灰黄色シルト (SX01)
61. 7.5Y3/2オリーブ黒色細粒砂
62. 2.5Y4/2暗灰黄色シルト (SK28)
63. 2.5Y4/2暗灰黄色シルト、2.5Y5/3黄褐色中粒砂が混じる
64. 2.5Y5/1黄灰色細粒砂
65. 2.5Y5/1黄灰色砂質シルト
66. 2.5Y5/2暗灰黄色細粒砂
67. 2.5Y5/2暗灰黄色細粒砂
68. 2.5Y5/2暗灰黄色砂質シルト
69. 2.5Y5/3黄褐色細粒砂
70. 2.5Y6/4にぶい黄色粗粒砂 (噴砂)
71. 2.5Y6/4にぶい黄色粗粒砂 (噴砂)
72. 2.5Y5/2暗灰黄色細粒砂
73. 5Y4/1灰色細粒砂
74. 2.5Y4/1黄灰色細粒砂
75. 2.5Y4/4オリーブ褐色粗粒砂
76. 2.5Y5/3黄褐色砂質シルトと2.5Y5/4黄褐色中粒砂の斑土
77. 2.5Y5/3黄褐色細粒砂と2.5Y7/2灰黄色中粒砂の斑土
78. 2.5Y5/3黄褐色細粒砂
79. 2.5Y5/1黄灰色砂質シルト
80. 2.5Y4/3オリーブ褐色細粒砂と2.5Y4/4オリーブ褐色粗粒砂の互層
81. 上部は2.5Y5/3黄褐色中粒砂、中部から下部は10YR5/4にぶい黄褐色細粒砂
82. 2.5Y5/2暗灰黄色細粒砂と2.5Y7/1灰白色中粒砂の互層
83. 2.5Y5/2暗灰黄色砂質シルト
84. 2.5Y6/1黄灰色粗粒砂 (SX02)
85. 10YR5/2灰黄褐色粘土と2.5Y5/4黄褐色粗粒砂の斑土、炭化物を含む (SK23)
86. 10YR5/2灰黄褐色粘土と2.5Y5/2暗灰黄色細粒砂、2.5Y6/2灰黄色中粒砂の斑土、炭化物が少量混じる (SX02)
87. 2.5Y5/3黄褐色細粒砂 (SX02)
88. 2.5Y5/3黄褐色細粒砂 (SX02)
89. 10YR5/2暗灰黄色細粒砂 (SK21)
90. 10Y4/1灰色細粒砂 (SK21)
91. 2.5Y5/2暗灰黄色細粒砂と2.5Y6/3にぶい黄中粒砂の斑土 (SK21)
92. 10Y5/1灰色細粒砂と7.5Y5/1灰色細粒砂、10Y6/1灰色中粒砂の斑土 (SK21)
93. 10Y4/1灰色細粒砂
94. 2.5Y6/2灰黄色粗粒砂 (SX02)
95. 2.5Y5/2暗灰黄色細粒砂 (SX02)
96. 2.5Y5/3黄褐色細粒砂 (SX02)
97. 2.5Y5/3黄褐色細粒砂 (SX02)
98. 2.5Y5/2暗灰黄色細粒砂
99. 10YR5/4にぶい黄褐色細粒砂と2.5Y5/4黄褐色中粒砂の互層
100. 10YR5/2暗灰黄色砂質シルト
101. 2.5Y5/3黄褐色細粒砂と2.5Y5/2暗灰黄色砂質シルトの斑土
102. 2.5Y5/2暗灰黄色砂質シルトと2.5Y6/1黄灰色細粒砂の互層
103. 2.5Y5/2暗灰黄色中粒砂 (SX02)
104. 2.5Y5/2暗灰黄色シルト (SX02)
105. 2.5Y5/1黄灰色細粒砂と2.5Y6/2灰黄色中粒砂の互層 (SK24-SX02)
106. 2.5Y5/2暗灰黄色細粒砂と2.5Y7/1灰白色粗粒砂の斑土 (SK24)
107. 10YR4/4褐色中粒砂
108. 10YR4/4褐色細粒砂
109. 10YR4/3にぶい黄褐色中粒砂と2.5Y5/4黄褐色中粒砂の斑土
110. 10YR4/4褐色中粒砂
111. 10YR5/4にぶい黄褐色細粒砂と2.5Y5/4黄褐色中粒砂の斑土
112. 10YR5/4にぶい黄褐色細粒砂
113. 10YR5/4にぶい黄褐色細粒砂
114. 10YR4/4褐色細粒砂
115. 2.5Y5/2暗灰黄色砂質シルト
116. 2.5Y5/2暗灰黄色砂質シルトと2.5Y7/1灰白色中粒砂の互層
117. 2.5Y5/4黄褐色粗粒砂
118. 2.5Y4/2暗灰黄色細粒砂と2.5Y5/3黄褐色粗粒砂の互層

00B 区北1トレンチ土層図 (1:100)

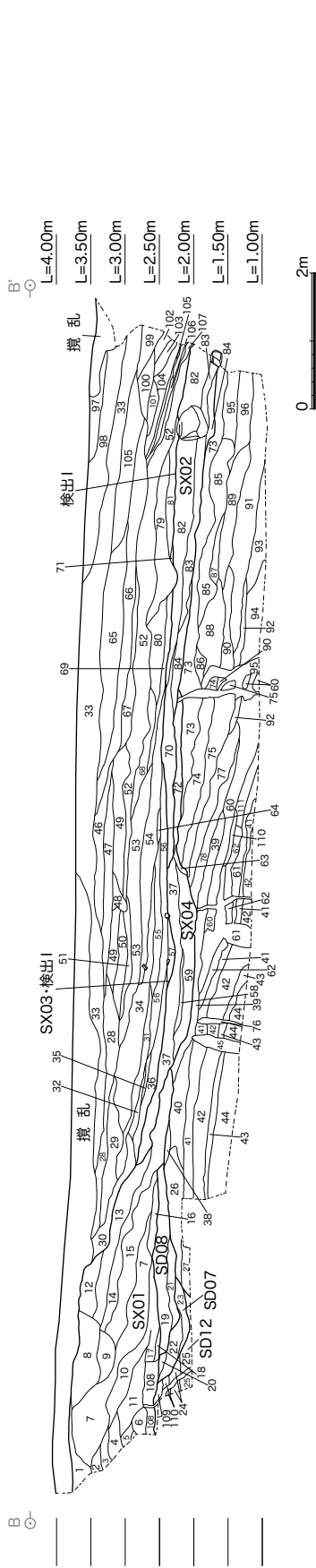

1. 10YR5/4にぶい黄褐色細粒砂と2.5Y6/3にぶい黄色砂質シルトの斑土 (SX01)
2. 10YR5/4にぶい黄褐色細粒砂 (SX01)
3. 10YR5/4にぶい黄褐色砂質シルト (SX01)
4. 10YR4/6褐色シルト (SX01)
5. 10YR4/4褐色シルト (SX01)
6. 2.5Y6/3にぶい黄色細粒砂 (SX01)
7. 2.5Y5/3黄褐色シルトと2.5Y4/6オリーブ褐色砂質シルトの斑土 (SX01)
8. 10YR5/4にぶい黄褐色細粒砂と2.5Y5/3黄褐色砂質シルトの斑土 (SX01)
9. 2.5Y5/6黄褐色中粒砂と10YR6/2灰黄色粘土の斑土 (SX01)
10. 2.5Y6/3にぶい黄褐色シルトと2.5Y6/2灰黄色砂質シルトの斑土 (SX01)
11. 10YR6/3にぶい黄色シルト (SX01)
12. 10YR4/4褐色中粒砂 (SX01)
13. 10YR4/4褐色細粒砂 (SX01)
14. 2.5Y5/4黄褐色粗粒砂と10YR5/1褐灰色細粒砂の大きいブロックの斑土 (SX01)
15. 2.5Y5/4黄褐色粗粒砂と2.5Y5/2暗灰黄色細粒砂の斑土 (SX01)
16. 10YR5/3にぶい黄褐色砂質シルト (SX01)
17. 2.5Y6/3にぶい黄色粘土 (SX01)
18. 2.5Y6/2灰黄色砂質シルト (SX01)
19. 露土部は2.5Y7/3浅黄色シルト、2.5Y6/2灰黄褐色細粒砂 (SD08)
20. 10YR6/3にぶい黄褐色シルト (SD07)
21. 10YR6/1褐灰色粘土 (SD08)
22. 2.5Y6/3にぶい黄色砂質シルトと10YR6/2灰黄褐色細粒砂の斑土 (SD07)
23. 10YR4/1褐灰色砂質シルト (SD07)
24. 10YR5/2暗灰黄褐色細粒砂 (SD12)
25. 10YR5/3にぶい黄褐色中粒砂 (SD12)
26. 2.5Y5/1黄褐色細粒砂と2.5Y7/3浅黄色中粒砂の互層の壊れた状態
27. 2.5Y5/1黄褐色中粒砂と2.5Y5/3黄褐色粗粒砂の斑土
28. 2.5Y4/6オリーブ褐色中粒砂と2.5Y5/2暗灰黄色細粒砂の斑土、炭化物を少量含む
29. 2.5Y4/4黄褐色粗粒砂、2.5Y5/3黄褐色細粒砂のブロックが少量混じる
30. 10YR4/4褐色細粒砂、2.5Y5/2暗灰黄色細粒砂の斑土
31. 10YR4/4褐色中粒砂
32. 2.5Y5/3黄褐色細粒砂
33. 10YR4/4褐色中粒砂
34. 10YR4/4褐色中粒砂と2.5Y5/3黄褐色細粒砂の斑土、最下部に炭化物層、カワ片等入る
35. 2.5Y5/2暗灰黄色細粒砂
36. 2.5Y5/2暗灰黄色細粒砂、2.5Y6/3にぶい黄色細粒砂が少量混じる
37. 2.5Y5/2暗灰黄色細粒砂、2.5Y5/3黄褐色細粒砂 (SX04)
38. 2.5Y6/4にぶい黄色粗粒砂と2.5Y5/2暗灰黄色細粒砂、鉄斑混じる、10YR6/2灰黄褐色中粒砂、鉄斑がまだらにみられる
39. 10YR4/2 灰黄褐色砂質シルト、鉄斑混じる
40. 2.5Y5/4黄褐色粗粒砂と10YR4/1 褐灰色細粒砂の斑土、傾斜が混じる

41. 5Y3/2オリーブ黒色砂質シルト、10YR5/4にぶい黄褐色中粒砂が混じる
42. 5Y3/2オリーブ黒色シルト
43. 10YR5/2暗灰黄褐色中粒砂 (噴砂)
44. 5Y3/1オリーブ黒色シルト
45. 2.5Y5/6黄褐色中粒砂 (噴砂)
46. 10YR4/4褐色細粒砂
47. 10YR4/4褐色中粒砂
48. 10YR4/4褐色細粒砂と2.5Y5/4黄褐色中粒砂の斑土
49. 10YR4/4褐色細粒砂、2.5Y6/4にぶい黄色中粒砂が混じる
50. 10YR4/4褐色細粒砂
51. 10YR4/4褐色中粒砂と2.5Y6/4にぶい黄色中粒砂の斑土
52. 10YR5/3にぶい黄褐色細粒砂と2.5Y5/4黄褐色中粒砂の斑土
53. 10YR5/4にぶい黄褐色中粒砂と2.5Y6/4にぶい黄色中粒砂の斑土
54. 10YR5/1褐灰色細粒砂と2.5Y7/3浅黄色粗粒砂互層
55. 2.5Y5/2暗灰黄色細粒砂と2.5Y6/2灰黄色シルトの斑土
56. 2.5Y5/2暗灰黄色中粒砂混じり細粒砂、2.5Y6/2灰黄色細粒砂のブロックが混じる、
57. 2.5Y5/2暗灰黄色細粒砂
58. 10YR4/3にぶい黄褐色砂質シルト、鉄斑を多量に含む (SX04)
59. 2.5Y5/2暗灰黄色砂質シルト (SX04)
60. 10YR3/1黒褐色粘土質シルト
61. 10YR5/1黒褐色中粒砂
62. 10YR3/2黒褐色砂質シルト、10YR5/6黄褐色中粒砂が混じる
63. 10YR5/2暗灰黄褐色細粒砂
64. 2.5Y5/2暗灰黄褐色細粒砂、2.5Y6/4にぶい黄色中粒砂が混じる
65. 10YR4/4褐色細粒砂
66. 10YR4/4褐色細粒砂
67. 10YR4/4褐色細粒砂
68. 10YR5/2暗灰黄褐色細粒砂
69. 10YR5/2暗灰黄褐色細粒砂
70. 10YR5/2暗灰黄褐色砂質シルト、2.5Y7/1灰白色中粒砂が少量混じる、液状化の影響を受けている可能性がある (SX02)
71. 10YR5/2暗灰黄褐色細粒砂
72. 2.5Y5/5/2暗灰黄褐色細粒砂 (SX03)
73. 2.5Y5/2暗灰黄褐色砂質シルト
74. 2.5Y5/2暗灰黄褐色中粒砂と2.5Y6/8明黄褐色粗粒砂の互層堆積の壊れたもの
75. 2.5Y5/2暗灰黄褐色細粒砂と2.5Y6/8明黄褐色粗粒砂の互層堆積の壊れたもの
76. 10YR4/1褐灰色粘土質シルト、10YR4/2暗灰黄褐色中粒砂が混じる
77. 2.5Y4/6オリーブ褐色中粒砂、鉄斑がまだらにみられる
78. 10YR3/2黒褐色シルト

00B 区北2 トレンチ土層図 (1:100)

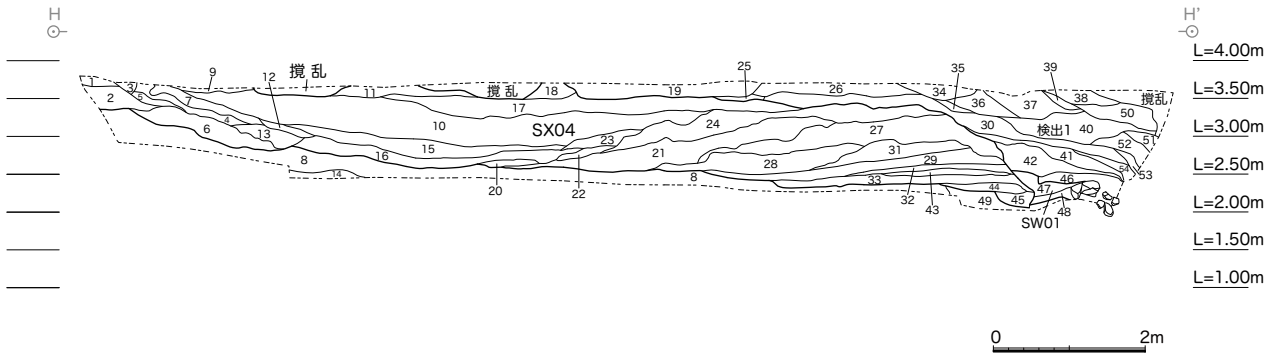

1. 10YR4/4褐色シルト (SX04)
2. 10YR4/4褐色シルト、2.5Y5/3黄褐色粘土質シルトがブロック状に混じる (SX04)
3. 10YR4/3にぶい黄褐色シルト (SX04)
4. 10YR4/3にぶい黄褐色シルトと10YR4/4褐色シルトの斑土、炭化物を少量含む (SX04)
5. 10YR4/4褐色シルト、2.5Y5/3黄褐色シルトが混じる (SX04)
6. 2.5Y5/3黄褐色シルト、10YR4/4褐色砂質シルトが混じる、炭化物を少量含む (SX04)
7. 2.5Y5/3黄褐色シルト、10YR4/3にぶい黄褐色シルトが混じる (SX04)
8. 2.5Y5/2暗灰黄色シルト、10YR4/4褐色シルトが混じる
9. 10YR4/3にぶい黄褐色シルト、10YR5/3にぶい黄褐色シルトが混じる (SX04)
10. 2.5Y5/3黄褐色シルトと10YR5/4にぶい黄褐色細粒砂の斑土 (SX04)
11. 10YR4/3にぶい黄褐色シルト、2.5Y5/2暗灰黄色シルトがブロック状に少量混じる (SX04)
12. 2.5Y5/3黄褐色シルト (SX04)
13. 2.5Y5/3黄褐色シルト、炭化物を少量含む (SX04)
14. 2.5Y4/2暗灰黄色シルト
15. 2.5Y5/2暗灰黄色シルト、2.5Y6/4にぶい黄色細粒砂の斑土 (SX04)
16. 2.5Y5/2暗灰黄色シルト、炭化物を少量混じる (SX04)
17. 10YR4/4褐色砂質シルト、10YR4/2暗灰褐色シルトがブロック状に多く混じる (SX04)
18. 10YR4/3にぶい黄褐色シルト (SX04)
19. 10YR4/4褐色細粒砂
20. 2.5Y4/2暗灰黄色シルトと10YR4/4褐色細粒砂の斑土 (SX04)
21. 2.5Y5/2暗灰黄色シルト、2.5Y5/2暗灰黄色細粒砂が混じる、マンガン斑を少量含む (SX04)
22. 10YR4/3にぶい黄褐色細粒砂 (SX04)
23. 2.5Y4/2暗灰黄色シルトと10YR3/4暗褐色細粒砂の斑土 (SX04)
24. 10YR4/4褐色細粒砂、2.5Y5/2暗灰黄色シルトが混じる (SX04)
25. 10YR4/4褐色砂質シルト
26. 10YR5/4にぶい黄褐色砂質シルト
27. 2.5Y5/2暗灰黄色シルトと10YR5/4にぶい黄褐色細粒砂の斑土、マンガン斑を少量含む (SX04)
28. 2.5Y5/2暗灰黄色砂質シルトと10YR5/4にぶい黄褐色細粒砂の互層 (SX04)
29. 2.5Y6/2暗灰黄色シルト (SX04)
30. 10YR4/4褐色シルト、2.5Y5/2暗灰黄色シルトがブロック状に少量混じる
31. 10YR5/4にぶい黄褐色細粒砂、2.5Y5/3黄褐色砂質シルトが混じる (SX04)
32. 2.5Y5/3黄褐色砂質シルト (SX04)
33. 2.5Y6/2暗灰黄色シルト、鉄斑を含む (SX04)
34. 10YR5/4にぶい黄褐色砂質シルト
35. 10YR4/4褐色砂質シルト
36. 10YR4/4褐色砂質シルト、2.5Y5/2暗灰黄色シルトがブロック状に少量混じる
37. 10YR4/4褐色砂質シルト、炭化物を少量含む
38. 10YR4/4褐色砂質シルト
39. 2.5Y5/4黄褐色砂質シルト、炭化物を少量含む
40. 10YR5/4にぶい黄褐色砂質シルト、2.5Y4/2暗灰黄色シルトがブロック状に少量混じる
41. 10YR4/3にぶい黄褐色砂質シルト、2.5Y5/2暗灰黄色シルトがブロック状に混じる
42. 10YR5/3にぶい黄褐色砂質シルト、2.5Y4/2暗灰黄色シルトが混じる
43. 10YR5/6黄褐色細粒砂 (SX04)
44. 2.5Y5/2暗灰黄色シルト、マンガン斑を含む (SX04)
45. 2.5Y5/2暗灰黄色シルト、マンガン斑を大量に含む (SX04)
46. 2.5Y5/3黄褐色シルト、マンガン斑を大量に含む
47. 2.5Y5/3黄褐色シルト、マンガン斑を多量に含む、炭化物を少量含む (SW01)
48. 2.5Y4/2暗灰黄色シルト、マンガン斑と鉄斑を含む (SW01)
49. 2.5Y5/1黄灰色シルト、マンガン斑を少量含む
50. 10YR5/6黄褐色細粒砂
51. 10YR5/4にぶい黄褐色細粒砂
52. 10YR4/4褐色細粒砂、炭化物を含む
53. 10YR4/3にぶい黄褐色細粒砂、2.5Y5/2暗灰黄色シルトがブロック状に含まれる
54. 2.5Y5/3黄褐色砂質シルト、マンガン斑を含む

00B 区北 3 トレンチ土層図 (1:100)

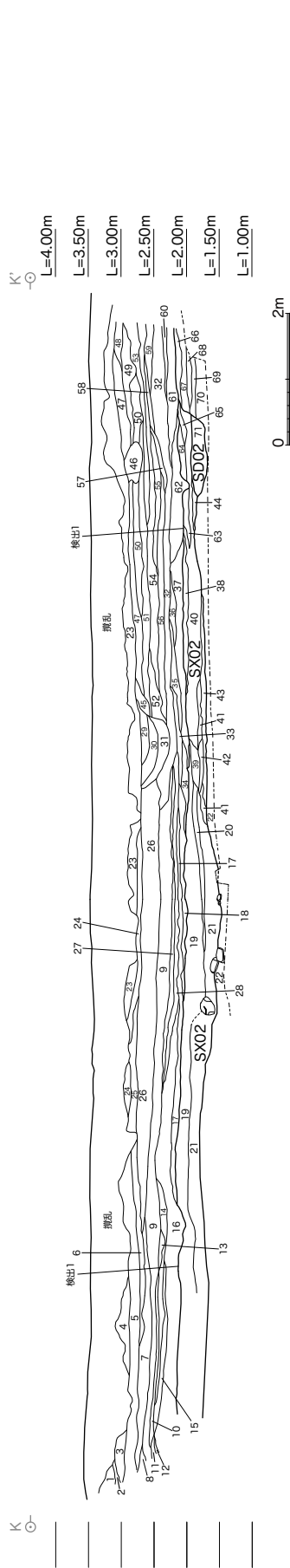

- 1. 10YR5/6 黄褐色細粒砂
- 2. 10YR5/4にぶい黄褐色砂質シルト、2.5Y4/2暗灰黄色シルトがブロック状に少量混じる
- 3. 10YR5/4にぶい黄褐色細粒砂
- 4. 2.5Y4/6オリーブ褐色細粒砂
- 5. 10YR4/4褐色細粒砂、炭化物を含む
- 6. 2.5Y4/4オリーブ褐色細粒砂
- 7. 10YR4/3にぶい黄褐色細粒砂、2.5Y5/2暗灰黄色シルトがブロック状に含まれる
- 8. 10YR4/4褐色シルト、2.5Y5/2暗灰黄色シルトがブロック状に少量混じる
- 9. 2.5Y5/3黄褐色砂質シルトと2.5Y6/2暗灰黄色中粒砂の斑土
- 10. 10YR4/4褐色細粒砂
- 11. 10YR3/4暗褐色細粒砂と2.5Y4/4オリーブ褐色砂質シルトの斑土
- 12. 10YR5/3にぶい黄褐色砂質シルト、2.5Y4/2暗灰黄色シルトが混じる
- 13. 10YR4/4褐色細粒砂
- 14. 10YR4/4褐色細粒砂、10YR4/3にぶい黄褐色細粒砂が混じる
- 15. 10YR4/3にぶい黄褐色細粒砂
- 16. 10YR4/4褐色中粒砂
- 17. 2.5Y6/3にぶい黄褐色細粒砂
- 18. 10YR5/3にぶい黄褐色細粒砂と2.5Y5/4黄褐色中粒砂の斑土
- 19. 10YR5/2暗灰黄色シルトと2.5Y6/2暗灰黄色中粒砂の互層(SX02)
- 20. 2.5Y7/3黄褐色粗粒砂(SX02)
- 21. 10YR5/1粗灰黄色シルトと10YR6/1褐色中粒砂の互層(SX02)
- 22. 2.5Y4/1黄灰色細粒砂
- 23. 10YR4/4褐色中粒砂
- 24. 10YR5/4にぶい黄褐色中粒砂
- 25. 2.5Y4/4オリーブ褐色細粒砂
- 26. 2.5Y4/6オリーブ褐色細粒砂
- 27. 2.5Y5/2暗灰黄色細粒砂と2.5Y6/2暗灰黄色中粒砂の多い斑土
- 28. 10YR5/2暗灰黄色細粒砂と2.5Y6/2暗灰黄色中粒砂の互層(SX02)
- 29. 10YR4/4褐色細粒砂
- 30. 2.5Y5/3黄褐色中粒砂
- 31. 2.5Y5/3黄褐色中粒砂
- 32. 2.5Y5/2暗灰黄色細粒砂
- 33. 2.5Y5/2暗灰黄色細粒砂
- 34. 10YR5/1粗灰黄色シルトと2.5Y6/1黄灰色中粒砂の斑土
- 35. 2.5Y5/2暗灰黄色砂質シルトと2.5Y6/1黄灰色中粒砂の細かい斑土
- 36. 2.5Y6/2暗灰黄色砂質シルトと2.5Y5/2暗灰黄色細粒砂の斑土に炭化物が少量混じる

00B 区東壁トレンチ土層図 (1:100)

- 37. 2.5Y4/2暗灰黄色細粒砂
- 38. 2.5Y6/2暗灰黄色中粒砂(SX02)
- 39. 2.5Y4/1黄灰色細粒砂、炭化物を少量混じる(SX02)
- 40. 10YR5/2暗灰黄色粘土(SX02)
- 41. 10YR4/1粗灰黄色シルト(SX02)
- 42. 2.5Y5/1黄褐色粗粒砂(SX02)
- 43. 2.5Y6/2暗灰黄色粗粒砂(SX02)
- 44. 10YR5/1粗灰黄色細粒砂と2.5Y7/1灰白色粗粒砂の互層(SX02)
- 45. 10YR4/4褐色中粒砂
- 46. 10YR4/4褐色細粒砂
- 47. 10YR4/4褐色中粒砂と10YR4/3にぶい黄褐色細粒砂の斑土
- 48. 10YR5/4にぶい黄褐色砂質シルト
- 49. 10YR4/4褐色細粒砂
- 50. 10YR4/4褐色中粒砂
- 51. 10YR4/3にぶい黄褐色細粒砂
- 52. 10YR5/4にぶい黄褐色細粒砂
- 53. 10YR4/3にぶい黄褐色細粒砂
- 54. 10YR4/4褐色細粒砂
- 55. 2.5Y5/3黄褐色粗粒砂混じりの細粒砂
- 56. 10YR6/2暗灰黄色砂質シルト
- 57. 2.5Y6/3にぶい黄褐色細粒砂、下部は2.5Y6/2暗灰黄色中粒砂
- 58. 10YR4/4褐色細粒砂と2.5Y5/3黄褐色砂質シルトの斑土
- 59. 10YR4/4褐色細粒砂と2.5Y5/3黄褐色シルトの斑土
- 60. 2.5Y6/2暗灰黄色シルト
- 61. 2.5Y6/2暗灰黄色細粒砂と2.5Y5/4黄褐色粗粒砂の互層
- 62. 2.5Y5/2暗灰黄色細粒砂と10YR5/2暗灰黄色粘土の斑土
- 63. 2.5Y5/1黄灰色細粒砂と2.5Y6/1黄灰色粗粒砂の斑土(SX02)
- 64. 10YR5/1粗灰黄色シルト
- 65. 2.5Y4/2暗灰黄色細粒砂と2.5Y6/1黄灰色中粒砂の斑土(SX02)
- 66. 2.5Y6/1黄灰色細粒砂、下部は2.5Y7/1灰白色細粒砂
- 67. 2.5Y5/2暗灰黄色中粒砂
- 68. 2.5Y5/2暗灰黄色中粒砂
- 69. 2.5Y5/2暗灰黄色細粒砂
- 70. 2.5Y5/1黄灰色細粒砂と2.5Y4/6オリーブ褐色粗粒砂の斑土
- 71. 2.5Y4/2暗灰黄色砂質シルト(SD02)

00B 区東壁トレンチ南端部土層図 (1:100)

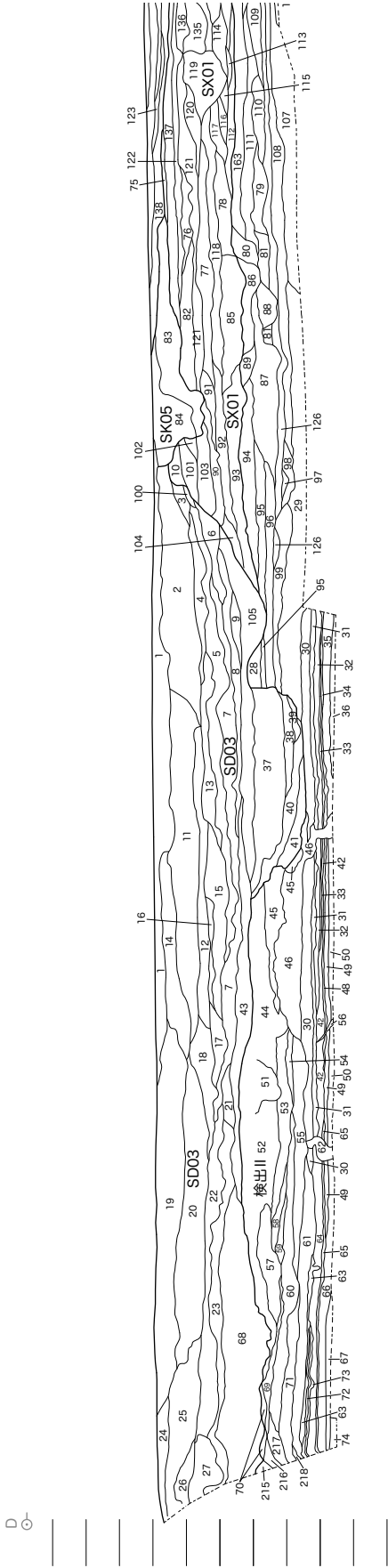

- D' -
○
- L=5.00m
 - L=4.50m
 - L=4.00m
 - L=3.50m
 - L=3.00m
 - L=2.50m
 - L=2.00m
 - L=1.50m
 - L=1.00m
 - L=0.50m
 - L=0.00m

1. 2.5Y5/4 黄褐色細粒砂、2.5Y6/4にぶい黄色シルトが少量混入する(近代以後の整地層)
2. 2.5Y5/4 黄褐色細粒砂と2.5Y6/3にぶい黄色シルトの斑土(SD03)
3. 10YR4/4 褐色細粒砂(SD03)
4. 10YR4/4 褐色シルト、10YR5/4にぶい黄褐色細粒砂小ブロックが少量混入する(SD03)
5. 2.5Y6/3にぶい黄色シルトに10YR5/4にぶい黄褐色細粒砂が混入する(SD03)
6. 10YR4/4 褐色中粒砂(SD03)
7. 10YR4/4 褐色細粒砂、10YR5/3にぶい黄褐色細粒砂小ブロックが混入する(SD03)
8. 2.5Y5/3 黄褐色中粒砂(SD03)
9. 10YR5/2 灰褐色中粒砂、10YR6/2 灰黄褐色シルト小ブロックが混入する(SD03)
10. 2.5Y5/3 黄褐色細粒砂と2.5Y6/4にぶい黄色中粒砂の斑土(SX01)
11. 10YR4/4 褐色細粒砂と2.5Y5/3 黄褐色細粒砂の細かい斑土(SD03)
12. 2.5Y5/4 黄褐色細粒砂と2.5Y6/4にぶい黄色細粒砂、2.5Y7/6 黄褐色シルト小ブロックの斑土(SD03)
13. 2.5Y5/4にぶい黄褐色シルト、10YR4/1 褐色細粒砂、2.5Y6/4にぶい黄色シルトが小ブロックに入る(SD03)
14. 2.5Y5/6 黄褐色細粒砂と2.5Y6/4にぶい黄色細粒砂、2.5Y5/3 黄褐色細粒砂の細かい斑土(SD03)
15. 10YR4/4 褐色細粒砂と2.5Y5/3 黄褐色細粒砂、10YR5/4にぶい黄褐色細粒砂の斑土(SD03)
16. 2.5Y6/3にぶい黄色シルト(SD03)
17. 10YR4/4 褐色細粒砂と2.5Y5/6 黄褐色粗粒砂の斑土(SD03)
18. 2.5Y6/3にぶい黄色細粒砂と2.5Y6/4にぶい黄色細粒砂の斑土(SD03)
19. 2.5Y6/4にぶい黄色細粒砂と2.5Y5/3 黄褐色細粒砂、2.5Y5/4 黄褐色中粒砂の斑土(SD03)
20. 2.5Y6/3にぶい黄色砂質シルトと2.5Y6/4にぶい黄色細粒砂の斑土(SD03)
21. 2.5Y5/3 黄褐色細粒砂
22. 2.5Y5/3 黄褐色細粒砂と2.5Y5/2 暗灰黄色細粒砂の斑土
23. 2.5Y5/3 黄褐色細粒砂
24. 2.5Y5/3 黄褐色中粒砂と2.5Y5/4 黄褐色粗粒砂の細かい斑土
25. 2.5Y5/3 黄褐色細粒砂と10YR4/4 褐色粗粒砂の細かい斑土
26. 2.5Y5/4 黄褐色細粒砂と2.5Y5/3 黄褐色細粒砂の大きいブロックの斑土
27. 2.5Y5/3 黄褐色砂質シルトと2.5Y6/4にぶい黄色シルトの斑土
28. 2.5Y4/3 オリーブ褐色粘土
29. 2.5Y5/2 暗灰黄色粗粒砂と2.5Y4/2 暗灰黄色シルトの互層
30. 2.5Y4/1 黄灰色シルトに2.5Y5/1 黄灰色中粒砂が互層状に混入する
31. 2.5Y4/1 黄灰色シルトに2.5Y3/1 暗オリーブ灰色粗粒砂が互層状に混入する
32. 2.5Y3/1 黒褐色粘土に2.5Y3/1 暗オリーブ灰色粗粒砂~中粒砂が互層状に少量混入する
33. 2.5Y3/1 黒褐色シルト
34. 2.5Y3/1 黒褐色粘土に2.5Y3/1 暗オリーブ灰色粗粒砂が互層状に混入する
35. 2.5Y3/1 黒褐色粘土に2.5Y3/1 暗オリーブ灰色粗粒砂が互層状に少量混入する
36. 2.5Y3/1 黒褐色粘土に2.5Y3/1 暗オリーブ灰色粗粒砂が互層状に混入する
37. 2.5Y5/2 暗灰黄色粗粒砂に2.5Y4/2 暗灰黄色粘土が斑土状に混入する(SD03)
38. 2.5Y4/2 暗灰黄色粘土、2.5Y5/2 暗灰黄色粗粒砂が少量混入する(SD03)
39. 2.5Y4/3 オリーブ灰色シルト、2.5Y5/2 暗灰黄色粗粒砂が少量混入する(SD03)
40. 2.5Y4/3 オリーブ褐色シルト、2.5Y5/2 暗灰黄色粗粒砂が少量混入する(SD03)

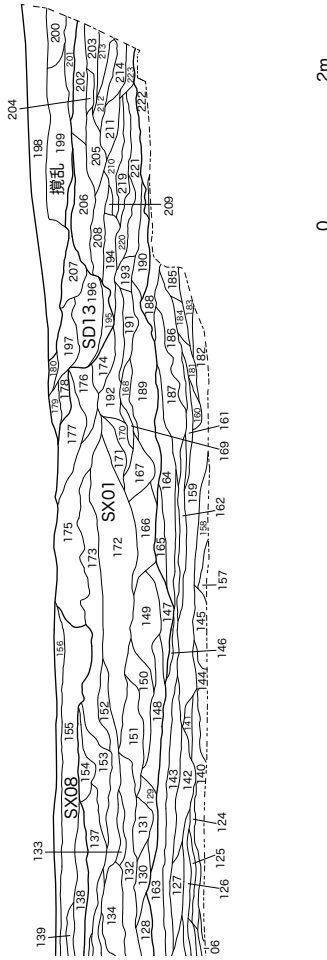

00B 区西壁トレンチ土層図 1 (1:100)

41. 2.5Y4/1黄灰色シルト(SD03)
42. 2.5Y3/1黒褐色シルト
43. 2.5Y5/2暗灰黄色粗粒砂に2.5Y4/2暗灰黄色粘土が斑土状に混じる(SD03)
44. 2.5Y4/2暗灰黄色砂質シルト、炭化物が少量混じる
45. 2.5Y4/2暗灰黄色シルト
46. 2.5Y5/2暗灰黄色粗粒砂と2.5Y4/2暗灰黄色粘土の互層
48. 2.5Y3/1黒褐色シルトに2.5GY3/1暗オリーブ灰色中粒砂が互層状に混じる
49. 2.5Y3/1黒褐色粘土、2.5GY3/1暗オリーブ灰色細粒砂が少量混じる
50. 2.5Y3/1黒褐色シルトに2.5GY3/1暗オリーブ灰色細粒砂が互層状に混じる
51. 7.5Y4/1灰色粘土
52. 7.5Y4/1灰色シルト
53. 7.5Y4/1灰色シルト
54. 7.5Y4/1灰色砂質シルト
55. 2.5Y4/1黄灰色シルト
56. 2.5GY3/1暗オリーブ灰色粗粒砂
57. 2.5Y4/1黄灰色砂質シルト
58. 7.5Y4/1灰色シルト
59. 2.5GY3/1暗オリーブ灰色粘土
60. 7.5Y3/1オリーブ黒色シルトと7.5Y4/2灰オリーブ色中粒砂の斑土
61. 7.5Y4/2灰オリーブ色粗粒砂、7.5Y3/1オリーブ黒色砂質シルトが混じる
62. 2.5Y5/2暗灰黄色粗粒砂
63. 7.5Y4/1灰色粗粒砂
64. 2.5Y3/1黒褐色粘土と2.5GY3/1暗オリーブ灰色細粒砂の互層堆積
65. 2.5Y3/1黒褐色粘土と2.5GY3/1暗オリーブ灰色細粒砂の互層堆積
66. 2.5Y3/1黒褐色シルトと2.5GY3/1暗オリーブ灰色細粒砂の互層堆積
67. 2.5GY3/1暗オリーブ灰色粗粒砂
68. 2.5Y4/2暗灰黄色細粒砂と2.5GY4/1暗オリーブ灰色シルト、2.5Y4/3オリーブ
69. 7.5Y4/1灰色砂質シルト
70. 7.5Y4/1灰色シルト
71. 7.5Y3/1オリーブ黒色シルトと7.5Y3/1オリーブ黒色細粒砂の斑土
72. 7.5Y3/1オリーブ黒色シルト
73. 7.5Y3/1オリーブ黒色シルトと7.5Y4/2灰オリーブ色中粒砂の互層堆積
74. 7.5Y3/1オリーブ黒色細粒砂、2.5GY3/1暗オリーブ灰色粗粒砂、雲母砂、植物質
75. 2.5Y5/3黄褐色細粒砂(SX01)
76. 10YR4/4褐色砂質シルトと2.5Y5/4黄褐色細粒砂の斑土(SX01)
77. 10YR4/4褐色砂質シルト(SX01)
78. 10YR4/4褐色細粒砂(SX01)
79. 10YR4/4褐色シルトと2.5Y5/3黄褐色砂質シルトの斑土
80. 10YR4/3にぶい黄褐色砂質シルト
81. 10YR4/3にぶい黄褐色シルト
82. 10YR5/4にぶい黄褐色細粒砂(SX01)
83. 2.5Y4/2暗灰黄色細粒砂ブロックと2.5Y6/2灰黄色中粒砂の斑土(SK05)
84. 2.5Y6/4にぶい黄色砂質シルト小ブロック混じり10YR4/4褐色中粒砂(SK05)
85. 2.5Y5/3黄褐色シルト
86. 10YR4/4褐色砂質シルト
87. 2.5Y5/2暗灰黄色シルト
88. 2.5Y5/2暗灰黄色細粒砂ブロック混じり2.5Y5/2暗灰黄色砂質シルト
89. 2.5Y5/3黄褐色細粒砂
90. 2.5Y5/4にぶい黄褐色砂質シルト(SX01)
91. 10YR4/4褐色砂質シルト(SX01)
92. 10YR4/4褐色砂質シルト(SX01)
93. 2.5Y6/3にぶい黄色砂質シルト(SX01)
94. 2.5Y5/3黄褐色砂質シルト
95. 2.5Y5/2暗灰黄色細粒砂
96. 2.5Y5/2暗灰黄色細粒砂
97. 2.5Y5/2暗灰黄色細粒砂と2.5Y5/3黄褐色中粒砂の斑土
98. 2.5Y5/2暗灰黄色細粒砂と2.5Y5/3黄褐色中粒砂の細粒砂が多い斑土
99. 2.5Y4/3オリーブ褐色中粒砂
100. 10YR5/4にぶい黄褐色細粒砂と10YR4/4褐色細粒砂の斑土
101. 10YR4/4褐色砂質シルト、10YR5/4にぶい黄褐色中粒砂が混じる(SX01)
102. 10YR5/4にぶい黄褐色砂質シルト(SX01)
103. 10YR4/4褐色砂質シルト(SX01)
104. 2.5Y5/3黄褐色砂質シルト
105. 2.5Y5/3黄褐色砂質シルトブロック少量混じる、10YR5/4黄褐色粗粒砂(洪水砂か?地震の影響を受けている、SD03)
106. 2.5Y4/2暗灰黄色砂質シルト
107. 2.5Y4/2暗灰黄色中粒砂
108. 2.5Y4/2暗灰黄色中粒砂
109. 2.5Y4/2暗灰黄色シルト
110. 2.5Y4/3オリーブ褐色粘土
111. 2.5Y5/2暗灰黄色粘土
112. 2.5Y5/2暗灰黄色シルト
113. 2.5Y4/2暗灰黄色シルト
114. 2.5Y4/3オリーブ褐色砂質シルト(SX01)
115. 2.5Y4/3オリーブ褐色砂質シルト
116. 2.5Y5/3黄褐色シルト(SX01)
117. 2.5Y4/3オリーブ褐色砂質シルト(SX01)
118. 10YR4/4褐色シルト(SX01)
119. 10YR5/3にぶい黄褐色砂質シルト(SX01)
120. 2.5Y4/2暗灰黄色シルト(SX01)
121. 2.5Y5/2暗灰黄色砂質シルト(SX01)
122. 2.5Y5/2暗灰黄色細粒砂(SX01)
123. 2.5Y5/4黄褐色細粒砂(SX08)
124. 2.5Y4/2暗灰黄色中粒砂
125. 2.5Y4/3オリーブ褐色砂質シルト
126. 2.5Y4/2暗灰黄色細粒砂
127. 2.5Y5/3黄褐色砂質シルト
128. 2.5Y5/2暗灰黄色シルト(SX01)
129. 2.5Y4/2暗灰黄色砂質シルト(SX01)
130. 2.5Y4/3オリーブ褐色細粒砂(SX01)
131. 2.5Y5/3黄褐色シルト(SX01)
132. 2.5Y4/3オリーブ褐色砂質シルト(SX01)
133. 2.5Y4/3オリーブ褐色シルト(SX01)
134. 2.5Y4/3オリーブ褐色シルト(SX01)
135. 10YR4/4褐色砂質シルト(SX01)
136. 10YR4/3にぶい黄褐色細粒砂(SX01)
137. 2.5Y4/2暗灰黄色細粒砂(SX01)
138. 2.5Y4/2暗灰黄色細粒砂(SX08)
139. 2.5Y5/2暗灰黄色細粒砂(SX08)
140. 2.5Y4/2暗灰黄色砂質シルト、2.5Y4/4オリーブ褐色中粒砂が混じる
141. 2.5Y4/3オリーブ褐色砂質シルト
142. 2.5Y4/3オリーブ褐色砂質シルト
143. 2.5Y4/3オリーブ褐色砂質シルト
144. 2.5Y4/3オリーブ褐色細粒砂
145. 7.5Y3/1オリーブ黒色シルト、7.5Y4/1灰色中粒砂が混じる
146. 2.5Y4/2暗灰黄色中粒砂
147. 2.5Y4/3オリーブ褐色細粒砂
148. 2.5Y4/3オリーブ褐色砂質シルト
149. 2.5Y5/3黄褐色砂質シルト
150. 2.5Y5/2暗灰黄色シルト(SX01)
151. 2.5Y4/3オリーブ褐色砂質シルト(SX01)
152. 2.5Y4/3オリーブ褐色シルト(SX01)
153. 10YR4/3にぶい黄褐色シルト(SX01)
154. 2.5Y4/2暗灰黄色細粒砂(SX01)
155. 2.5Y5/3黄褐色細粒砂(SX08)
156. 2.5Y4/3オリーブ褐色細粒砂(SX08)
157. 2.5Y4/2暗灰黄色中粒砂、2.5Y3/3暗オリーブ褐色シルトが混じる
158. 7.5Y3/1オリーブ黒色粘土、7.5Y4/1灰色中粒砂ブロックが混じる
159. 7.5Y3/1オリーブ黒色シルト、7.5Y4/1灰色中粒砂ブロックが混じる
160. 2.5Y4/2暗灰黄色砂質シルト
161. 2.5Y4/2暗灰黄色砂質シルト
162. 上層は2.5Y4/2暗灰黄色細粒砂、下層は2.5Y4/3オリーブ褐色シルト
163. 2.5Y4/3オリーブ褐色細粒砂
164. 2.5Y5/2暗灰黄色細粒砂
165. 2.5Y4/2暗灰黄色細粒砂(SX01)
166. 2.5Y4/3オリーブ褐色シルト(SX01)
167. 2.5Y5/3黄褐色シルト(SX01)
168. 2.5Y5/3黄褐色シルト(SX01)
169. 2.5Y5/2暗灰黄色中粒砂(SX01)
170. 2.5Y5/3黄褐色砂質シルト(SX01)
171. 2.5Y4/3オリーブ褐色砂質シルト(SX01)
172. 10YR4/3にぶい黄褐色細粒砂(SX01)
173. 2.5Y4/4オリーブ褐色細粒砂(SX01)
174. 2.5Y4/4オリーブ褐色砂質シルト(SX01)
175. 10YR4/4褐色砂質シルト、2.5Y4/3オリーブ褐色細粒砂ブロックが少量混じる(SX01)
176. 10YR4/3にぶい黄褐色砂質シルト、2.5Y4/3オリーブ褐色シルトブロックが混じる(SX01)
177. 10YR4/4褐色細粒砂、2.5Y4/2暗灰黄色シルトブロックが少量混じる(SX01)
178. 2.5Y4/4褐色砂質シルト(SD13)
179. 2.5Y4/6褐色砂質シルト(SD13)
180. 2.5Y5/4黄褐色細粒砂(SD13)
181. 2.5Y4/2暗灰黄色シルト、2.5Y4/3オリーブ褐色細粒砂が混じる
182. 2.5Y3/2黒褐色シルトと2.5Y4/4オリーブ褐色中粒砂の互層
183. 2.5Y4/2暗灰黄色砂質シルト
184. 2.5Y4/2暗灰黄色シルト
185. 2.5Y4/3オリーブ褐色砂質シルト
186. 2.5Y4/3オリーブ褐色シルト、2.5Y4/3オリーブ褐色中粒砂が混じる
187. 2.5Y5/2暗灰黄色粗粒砂、2.5Y4/3オリーブ褐色シルトが混じる
188. 2.5Y5/3黄褐色シルト、2.5Y4/4オリーブ褐色中粒砂が混じる
189. 2.5Y5/2暗灰黄色細粒砂、炭化物を含む(SX01)
190. 2.5Y5/3黄褐色砂質シルト(SX01)
191. 2.5Y4/3オリーブ褐色中粒砂、2.5Y4/3オリーブ褐色シルト、2.5Y4/4オリーブ褐色粗粒砂が混じる(SX01)
192. 2.5Y4/3オリーブ褐色細粒砂、2.5Y4/3オリーブ褐色シルトブロックが混じる(SX01)
193. 2.5Y5/3黄褐色シルト(SX01)
194. 10YR4/4褐色シルト(SX01)
195. 2.5Y5/3黄褐色中粒砂と2.5Y4/3オリーブ褐色シルトの互層(SD13)
196. 2.5Y5/3黄褐色シルト(SD13)
197. 10YR4/4褐色シルト、2.5Y5/4黄褐色シルトブロックが少量混じる
198. 2.5Y5/2暗灰黄色細粒砂、2.5Y5/3黄褐色シルトが混じる(攪乱)
199. 2.5Y6/4にぶい黄色細粒砂と2.5Y5/4黄褐色細粒砂の斑土(攪乱)
200. 10YR5/4にぶい黄褐色細粒砂と2.5Y6/3にぶい黄色砂質シルトの斑土(攪乱)
201. 10YR5/4にぶい黄褐色細粒砂(攪乱)
202. 10YR5/4にぶい黄褐色砂質シルト(SX01)
203. 10YR4/6褐色シルト(SX01)
204. 10YR4/4褐色砂質シルト(SX01)
205. 10YR5/4にぶい黄褐色細粒砂(SX01)
206. 10YR4/4褐色細粒砂と炭化物の斑土(SX01)
207. 10YR4/4褐色細粒砂、炭化物を少量含む(SD13)
208. 10YR4/4褐色細粒砂、炭化物を少量含む(SX01)
209. 10YR5/4にぶい黄褐色シルト(SX01)
210. 10YR5/4にぶい黄褐色シルト(SX01)
211. 10YR4/6褐色砂質シルト、炭化物が少量混じる(SX01)
212. 10YR5/4にぶい黄褐色シルト(SX01)
213. 10YR4/4褐色シルト(SX01)
214. 2.5Y6/3にぶい黄色細粒砂(SX01)
215. 2.5Y4/2暗灰黄色シルト、植物質を含む
216. 2.5Y4/2暗灰黄色砂質シルト
217. 7.5Y3/1オリーブ黒色シルト
218. 7.5Y4/1灰色細粒砂と2.5Y4/2暗灰黄色粗粒砂の互層
219. 2.5Y6/4にぶい黄色シルト
220. 2.5Y6/4にぶい黄色シルト
221. 2.5Y6/3にぶい黄色シルト
222. 2.5Y5/3黄褐色シルト
223. 2.5Y5/3黄褐色シルト

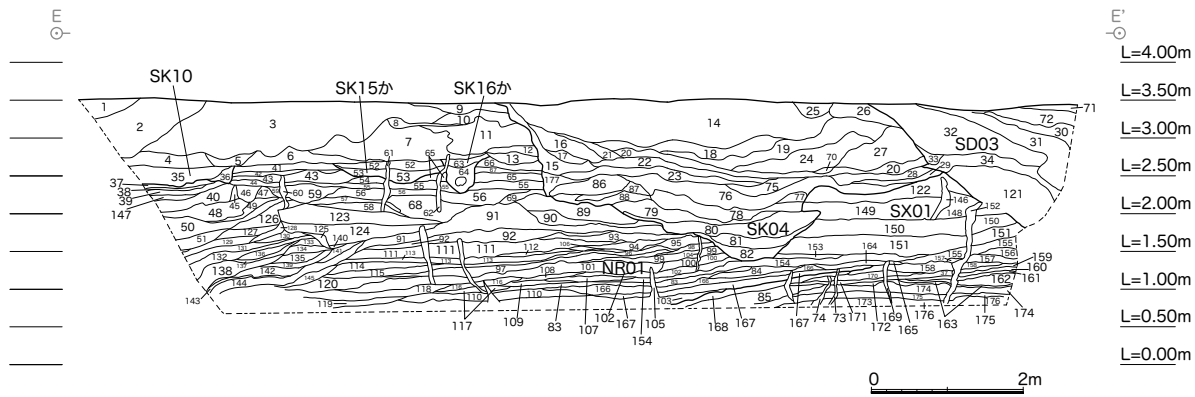

1. 2.5Y5/3黄褐色砂質シルト
2. 10YR5/4にぶい黄褐色細粒砂
3. 10YR5/4 にぶい黄褐色細粒砂(樹木の根による攪乱)
4. 2.5Y4/4オリブ褐色シルトと2.5Y5/4黄褐色細粒砂の互層
5. 2.5Y5/4黄褐色シルト
6. 10YR4/4褐色細粒砂、2.5Y6/4にぶい黄色細粒砂の小ブロックが少量混じる
7. 10YR5/4にぶい黄褐色シルト、2.5Y5/3黄褐色細粒砂の小ブロックが少量混じる
8. 2.5Y5/4黄褐色シルト、下層は2.5Y6/4にぶい黄色中粒砂を含む互層
9. 2.5Y6/3にぶい黄色細粒砂と2.5Y6/2灰黄色細粒砂の斑土
10. 2.5Y4/4 オリブ褐色細粒砂と2.5Y5/3黄褐色細粒砂の斑土
11. 2.5Y5/4黄褐色細粒砂、2.5Y5/3黄褐色細粒砂の小ブロックが混じる
12. 10YR4/4褐色細粒砂
13. 2.5Y5/3黄褐色細粒砂
14. 2.5Y6/1黄灰色細粒砂と2.5Y4/3オリブ褐色細粒砂の細かい斑土(SK04)
15. 2.5Y5/3黄褐色細粒砂の大きいブロック状堆積(SK04)
16. 2.5Y5/3黄褐色細粒砂と2.5Y5/2暗灰黄色細粒砂の細かい斑土(SK04)
17. 2.5Y5/2暗灰黄色シルトと2.5Y5/3黄褐色シルトの斑土(SK04)
18. 10YR5/4にぶい黄褐色細粒砂と2.5Y5/2暗灰黄色細粒砂の細かい斑土(SK04)
19. 2.5Y5/3黄褐色中粒砂と10YR4/4褐色細粒砂の斑土(SK04)
20. 2.5Y5/3黄褐色細粒砂(SK04)
21. 2.5Y5/2灰黄色シルトと2.5Y5/3黄褐色中粒砂の斑土(SK04)
22. 2.5Y5/3黄褐色細粒砂と2.5Y6/2灰黄色細粒砂の斑土(SK04)
23. 2.5Y5/3黄褐色細粒砂、大きいブロック状になる(SK04)
24. 10YR5/4にぶい黄褐色細粒砂、2.5Y5/3黄褐色細粒砂小ブロックを少量混じる(SK04)
25. 2.5Y6/2灰黄色細粒砂、大きいブロック状になる(SK04)
26. 10YR5/4にぶい黄褐色細粒砂に2.5Y5/3黄褐色細粒砂が少量混じる斑土(SK04)
27. 10YR5/4にぶい黄褐色細粒砂、2.5Y6/2灰黄色細粒砂小ブロックが少量混じる(SK04)
28. 10YR5/4にぶい黄褐色シルトと10YR5/3にぶい黄褐色シルトの斑土(SK04)
29. 2.5Y6/3にぶい黄色シルト(SK04)
30. 2.5Y5/4黄褐色細粒砂と2.5Y5/3黄褐色細粒砂の大きいブロックの斑土(SD03)
31. 2.5Y5/3黄褐色砂質シルトと2.5Y6/4にぶい黄色シルトの斑土(SD03)
32. 2.5Y5/2暗灰黄色細粒砂に10YR4/4褐色粗粒砂が少量混じる斑土(SD03)
33. 2.5Y5/2暗灰黄色細粒砂(SD03)
34. 2.5Y5/3黄褐色細粒砂(SD03)
35. 2.5Y5/3黄褐色シルト(SK10)
36. 10YR4/4褐色細粒砂(SK10)
37. 10YR4/4褐色細粒砂
38. 10YR4/4褐色細粒砂、2.5Y4/3オリブ褐色シルトブロックが混じる
39. 2.5Y4/2暗灰黄色シルト
40. 2.5Y5/3黄褐色細粒砂
41. 10YR4/4褐色細粒砂
42. 10YR4/6褐色細粒砂
43. 10YR5/4にぶい黄褐色細粒砂、10YR4/4褐色細粒砂が混じる
44. 10YR4/4褐色細粒砂
45. 10YR5/4にぶい黄褐色細粒砂
46. 10YR4/4褐色細粒砂
47. 10YR5/4にぶい黄褐色細粒砂(45層と同じ)
48. 2.5Y6/3にぶい黄色中粒砂と10YR5/3にぶい黄褐色シルトの互層
49. 2.5Y5/2暗灰黄色シルト
50. 2.5Y4/2暗灰黄色砂質シルトと2.5Y6/2灰黄色中粒砂の互層
51. 2.5Y5/2暗灰黄色中粒砂の互層
52. 10YR4/4褐色細粒砂と10YR5/4にぶい黄褐色細粒砂の斑土(SK15)
53. 10YR4/6褐色細粒砂と10YR5/4にぶい黄褐色細粒砂の斑土(SK15)
54. 10YR4/4褐色シルト
55. 10YR4/3にぶい黄褐色シルト
56. 10YR4/4褐色シルト
57. 2.5Y5/2暗灰黄色砂質シルト
58. 2.5Y6/2灰黄色細粒砂
59. 10YR4/6褐色細粒砂
60. 10YR4/4褐色粗粒砂(噴砂)
61. 2.5Y6/4にぶい黄色粗粒砂(噴砂)
62. 2.5Y6/4にぶい黄色粗粒砂(噴砂)
63. 2.5Y5/3黄褐色細粒砂、最上部は2.5Y5/4黄褐色細粒砂との互層になる(SK16)
64. 10YR5/4にぶい黄褐色シルト(SK16)
65. 2.5Y5/3黄褐色細粒砂と2.5Y5/2暗灰黄色細粒砂の細かい斑土
66. 10YR5/4にぶい黄褐色シルト
67. 2.5Y5/3黄褐色細粒砂と10YR5/4にぶい黄褐色細粒砂の細かい斑土
68. 10YR4/4褐色細粒砂
69. 2.5Y5/3黄褐色シルト
70. 2.5Y5/2暗灰黄色シルトブロックに2.5Y5/3黄褐色細粒砂が混じる(SK04)
71. 2.5Y5/3黄褐色中粒砂と2.5Y5/4黄褐色粗粒砂の細かい斑土(SD03)
72. 2.5Y5/3黄褐色細粒砂と10YR4/4褐色粗粒砂の細かい斑土(SD03)
73. 7.5Y4/2灰オリブ色粗粒砂
74. 7.5Y4/2灰オリブ色粗粒砂
75. 2.5Y4/2暗灰黄色砂質シルト(SK04)
76. 2.5Y4/2暗灰黄色砂質シルト、植物質を含む(SK04)
77. 2.5Y4/2暗灰黄色細粒砂(SK04)
78. 2.5Y5/2暗灰黄色粘土(SK04)
79. 2.5Y5/3黄褐色粘土(SK04)
80. 2.5Y4/1黄灰色シルト(SK04)
81. 2.5Y4/2暗灰黄色砂質シルト(SK04)
82. 2.5Y4/1黄灰色砂質シルトと2.5Y5/1黄灰色中粒砂の互層(SK04)
83. 2.5Y4/1黄灰色中粒砂と2.5Y3/2黒褐色シルトの互層
84. 2.5Y3/1黒褐色砂質シルトと2.5Y4/2暗灰黄色中粒砂の互層、植物片を含む
85. 2.5Y3/1黒褐色砂質シルトと2.5GY3/1暗オリブ灰色粗粒砂の互層
86. 2.5Y4/2暗灰黄色砂質シルト(SK04)
87. 2.5Y5/2暗灰黄色粘土(SK04)
88. 2.5Y4/2暗灰黄色シルト(SK04)
89. 2.5Y4/3オリブ褐色砂質シルト90. 2.5Y4/1黄灰色砂質シルト
91. 7.5Y4/1灰色シルト
92. 2.5Y3/1黒褐色シルト、2.5GY4/1暗オリブ灰色細粒砂が少量混じる
93. 2.5Y3/1黒褐色シルト、2.5Y4/2暗灰黄色中粒砂が混じる
94. 2.5Y3/1黒褐色シルト、2.5Y4/2暗灰黄色中粒砂と2.5Y4/1黄灰色砂質シルトが混じる
95. 2.5Y3/1黒褐色シルトと2.5Y4/3 オリブ褐色粗粒砂の斑土、2.5GY3/1暗オリブ灰色細粒砂が混じる
96. 2.5Y3/1黒褐色砂質シルト、2.5GY3/1暗オリブ灰色中粒砂が混じる
97. 2.5Y4/1黄灰色砂質シルト
98. 2.5Y3/1黒褐色シルト、2.5GY3/1暗オリブ灰色細粒砂が混じる
99. 2.5Y3/1黒褐色砂質シルト
100. 2.5Y3/1黒褐色砂質シルト、2.5Y4/3オリブ褐色粗粒砂が混じる
101. 2.5Y3/1黒褐色砂質シルト、2.5GY3/1暗オリブ灰色粗粒砂が混じる
102. 2.5Y3/1黒褐色砂質シルトと2.5Y4/3 オリブ褐色粗粒砂の互層
103. 2.5Y4/3オリブ褐色粗粒砂、鉄分を多く含む
104. 2.5Y4/3オリブ褐色粗粒砂
105. 2.5Y4/3オリブ褐色粗粒砂
106. 2.5Y3/1黒褐色砂質シルト
107. 2.5Y4/3オリブ褐色粗粒砂、2.5Y3/1黒褐色シルトが層状に混じる
108. 2.5Y4/2暗灰黄色粗粒砂の葉状堆積
109. 2.5GY4/1暗オリブ灰色粗粒砂の葉状堆積
110. 2.5Y3/1黒褐色砂質シルトと2.5GY4/1暗オリブ灰色粗粒砂の互層
111. 7.5Y4/1灰色砂質シルトと2.5Y4/3オリブ褐色粗粒砂の斑土
112. 2.5Y3/2黒褐色砂質シルト
113. 2.5Y3/1黒褐色シルトと2.5Y4/2暗灰黄色シルト、2.5Y5/1黄灰色細粒砂の互層
114. 2.5Y3/1黒褐色シルトと2.5Y4/3オリブ褐色細粒砂の互層
115. 2.5Y3/1黒褐色砂質シルト
116. 2.5GY3/1暗オリブ灰色粗粒砂と2.5Y3/1黒褐色砂質シルトの互層
117. 2.5GY3/1暗オリブ灰色粗粒砂と2.5Y3/1黒褐色砂質シルトの互層
118. 2.5Y3/1黒褐色砂質シルト、2.5GY3/1暗オリブ灰色粗粒砂が葉状に少量混じる
119. 7.5Y3/2オリブ黒色粗粒砂
120. 2.5Y3/1黒褐色シルトと2.5GY3/1暗オリブ灰色粗粒砂の互層
121. 2.5Y4/2暗灰黄色細粒砂と2.5GY4/1暗オリブ灰色シルト、2.5Y4/3オリブ褐色粗粒砂の斑土(SD03)
122. 2.5Y4/2暗灰黄色シルト(SX01)
123. 2.5Y4/2暗灰黄色細粒砂
124. 2.5Y4/2暗灰黄色シルト、2.5Y5/1黄灰色中粒砂が少し混じる
125. 2.5Y4/2暗灰黄色粘土
126. 2.5Y6/2灰黄色中粒砂と2.5Y4/2暗灰黄色砂質シルトの互層
127. 2.5Y4/2暗灰黄色シルトと2.5Y6/2灰黄色中粒砂の互層
128. 2.5Y4/2暗灰黄色シルト、2.5Y6/2灰黄色中粒砂が葉状に少量混じる
129. 2.5Y4/2暗灰黄色砂質シルトと2.5Y5/2暗灰黄色中粒砂の互層
130. 2.5Y4/2暗灰黄色砂質シルト、2.5Y5/2暗灰黄色中粒砂が葉状に少量混じる
131. 2.5Y4/2暗灰黄色シルトと2.5Y4/2暗灰黄色中粒砂の互層
132. 2.5Y3/2黒褐色砂質シルトと2.5Y4/2暗灰黄色中粒砂の互層、2.5Y3/2暗灰黄色粗粒砂の噴砂が多く見られる
133. 2.5Y3/2暗灰黄色粗粒砂と2.5Y4/2暗灰黄色砂質シルトの互層、鉄分を多く含む
134. 2.5Y3/2黒褐色シルトと2.5Y4/2暗灰黄色中粒砂の互層
135. 2.5Y3/2黒褐色シルトと2.5Y5/2暗灰黄色中粒砂の互層
136. 2.5Y3/2黒褐色砂質シルトと2.5Y4/2暗灰黄色中粒砂の互層
137. 2.5Y3/2黒褐色シルト
138. 2.5Y4/2暗灰黄色シルトと2.5Y5/2暗灰黄色中粒砂の互層
139. 2.5Y3/2黒褐色シルト、2.5Y5/2暗灰黄色中粒砂が少量混じる
140. 2.5Y4/1黄灰色シルト
141. 2.5Y4/1黄灰色粘土、2.5Y5/2暗灰黄色中粒砂が少量混じる、植物質を多く含む
142. 2.5Y4/2暗灰黄色シルト、2.5Y5/2暗灰黄色中粒砂が混じる
143. 2.5Y5/2暗灰黄色中粒砂
144. 上部は2.5Y4/1黄灰色砂質シルト、下部は2.5Y5/2暗灰黄色粘土
145. 2.5Y3/1黒褐色シルトと2.5Y5/2暗灰黄色粗粒砂の互層
146. 2.5Y4/6オリブ褐色粗粒砂
147. 2.5Y4/3オリブ褐色砂質シルト、2.5Y5/2暗灰黄色粗粒砂が混じる
148. 2.5Y4/3オリブ褐色シルト、植物質が混ざる(SX01)
149. 2.5Y5/2暗灰黄色砂質シルト(SX01)
150. 2.5Y4/2暗灰黄色シルト、植物質を含む(SX01)
151. 2.5Y4/2暗灰黄色砂質シルト(SX01)
152. 2.5Y4/4オリブ褐色粗粒砂(噴砂)
153. 7.5Y4/1灰色粘土
154. 7.5Y3/1オリブ黒色シルト、7.5Y4/2灰オリブ色中粒砂が混じる
155. 7.5Y3/1オリブ黒色シルト
156. 7.5Y3/1オリブ黒色シルト、7.5Y3/1オリブ黒色細粒砂の斑土
157. 7.5Y4/1灰色細粒砂と2.5Y4/2暗灰黄色粗粒砂の互層
158. 2.5Y3/1黒褐色砂質シルトと2.5GY4/1暗オリブ灰色粗粒砂の斑土
159. 7.5Y4/2灰オリブ色粗粒砂、7.5Y3/1オリブ黒色砂質シルトが混じる
160. 7.5Y3/1オリブ黒色シルト
161. 7.5Y3/1オリブ黒色シルトと7.5Y4/2灰オリブ色中粒砂の互層
162. 2.5Y3/1黒褐色粘土と2.5GY3/1暗オリブ灰色細粒砂の互層
163. 2.5Y3/1黒褐色粘土と2.5GY3/1暗オリブ灰色細粒砂の互層
164. 7.5Y4/1灰色細粒砂と2.5Y4/2暗灰黄色粗粒砂の互層
165. 7.5Y4/1灰色細粒砂と2.5Y4/2暗灰黄色粗粒砂の互層
166. 2.5Y4/6オリブ褐色粗粒砂
167. 2.5Y5/4黄褐色粗粒砂と2.5Y3/2黒褐色シルトの互層
168. 2.5Y3/1黒褐色砂質シルトと2.5Y5/4黄褐色粗粒砂の互層
169. 2.5Y5/3黄褐色粗粒砂(噴砂)
170. 2.5Y3/1黒褐色粘土と2.5GY3/1暗オリブ灰色細粒砂の互層
171. 2.5Y4/1黒褐色粘土と2.5Y4/1黄灰色細粒砂の互層
172. 2.5GY3/1暗オリブ灰色粗粒砂と2.5Y3/1黒褐色粘土の互層
173. 7.5GY4/1暗緑灰色粗粒砂
174. 2.5Y3/1黒褐色シルトと2.5GY3/1暗オリブ灰色細粒砂の互層
175. 2.5GY3/1暗オリブ灰色粗粒砂
176. 7.5Y3/1オリブ黒色細粒砂、植物質を多く含む
177. 2.5Y4/3オリブ褐色砂質シルト(SK04)

B 区南壁トレンチ土層図 (1:100)

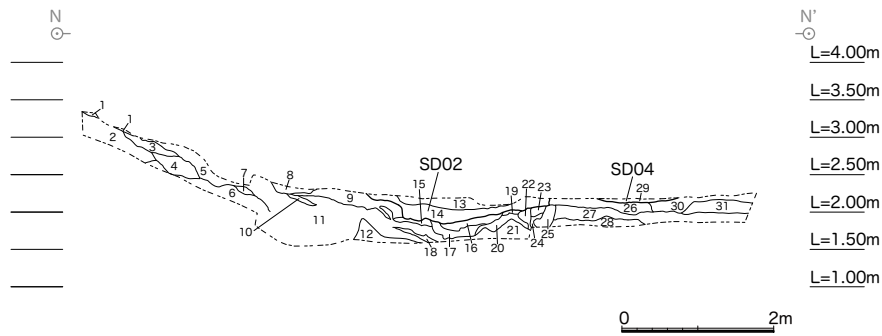

1. 10YR4/4褐色砂質シルト
2. 2.5Y4/4オリーブ褐色シルト、2.5Y5/3黄褐色細粒砂ブロックを少量含む
3. 2.5Y4/4オリーブ褐色砂質シルト
4. 2.5Y5/3黄褐色細粒砂
5. 2.5Y6/2にぶい黄色シルト
6. 2.5Y5/2暗灰黄色シルト
7. 2.5Y5/2暗灰黄色シルト
8. 2.5Y4/2灰黄褐色シルト、下部は2.5Y6/2灰黄褐色細粒砂と互層になる
9. 2.5Y3/2黒褐色シルト
10. 2.5Y3/2黒褐色シルトと2.5Y4/2暗灰黄褐色細粒砂の互層
11. 2.5Y5/4黄褐色粗粒砂の噴砂と2.5Y4/3オリーブ褐色砂質シルトの互層
12. 2.5Y3/2黒褐色粘質シルト
13. 2.5Y4/1黄灰色シルト、2.5Y6/1細粒砂を互層状に少量含む(SD02)
14. 2.5Y4/1黄灰色粘質シルト、2.5Y3/1黄褐色シルトが混じる、2.5Y6/1黄灰色細粒砂が互層状に混じる(SD02)
15. 2.5Y4/1黄灰色シルト、2.5Y6/1黄灰色細粒砂が混じる
16. 2.5Y3/1黒褐色シルト、2.5Y4/1黄灰色粘質シルトと2.5Y4/2暗灰黄褐色細粒砂が混じる
17. 2.5Y3/1黒褐色シルト、2.5Y4/1黄灰色粘質シルトと2.5Y4/2暗灰黄褐色細粒砂が混じる
18. 2.5Y3/1黒褐色シルト
19. 2.5Y4/1黄灰色細粒砂
20. 2.5Y4/2暗灰黄色細粒砂、5GY2/1オリーブ黒色シルトが混じる
21. 5GY2/1オリーブ黒色粘質シルト
22. 10YR4/6褐色中粒砂、鉄分多い(噴砂)
23. 2.5GY3/2暗オリーブ褐色砂質シルト
24. 2.5Y4/1黄灰色細粒砂
25. 10YR4/6褐色粗粒砂(噴砂)
26. 2.5GY3/1暗オリーブ灰色シルト
27. 2.5GY3/1暗オリーブ灰色砂質シルト
28. 2.5GY3/1暗オリーブ灰色中粒砂、同色シルトが混ざる
29. 2.5Y4/2暗灰色砂質シルト(SD04)
30. 2.5GY3/1暗オリーブ灰色シルト
31. 2.5GY4/1暗オリーブ灰色砂質シルト

00B区 10 トレンチ土層図 (1:100)

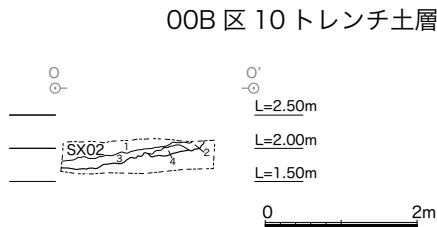

1. 10YR5/1褐灰色粘土、10YR4/1褐灰色シルトと2.5Y6/2暗灰黄色細粒砂の混じったもの、波状化の影響を受けている
2. 2.5Y5/2暗灰黄色細粒砂
3. 2.5Y4/1黄灰色細粒砂と2.5Y7/1灰白色中粒砂の互層
4. 2.5Y4/2暗灰黄色細粒砂

00B区 21 トレンチ土層図 (1:100)

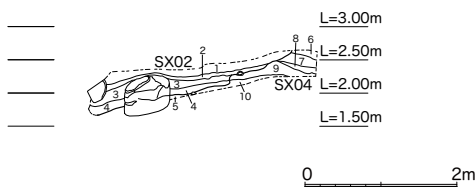

1. 10YR4/4褐色細粒砂(SX02)
2. 10YR3/3暗褐色細粒砂(SX02)
3. 10YR4/2暗灰黄褐色砂質シルトと2.5Y4/2暗灰黄色細粒砂の互層(SX02)
4. 10YR3/2黒褐色砂質シルトと2.5Y4/2暗灰黄色細粒砂の互層(SX02)
5. 10YR3/2黒褐色細粒砂
6. 2.5Y4/3オリーブ褐色細粒砂(SX04)
7. 10YR4/4褐色砂質シルト、10YR4/3黄褐色細粒砂が混じる(SX04)
8. 10YR4/2暗灰黄褐色砂質シルト、マンガン斑少量あり(SX04)
9. 10YR4/4褐色砂質シルト、マンガン斑多量あり(SX04)
10. 2.5Y4/3オリーブ褐色細粒砂(SX04)

00B区 24 トレンチ土層図 (1:100)

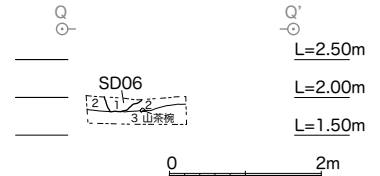

1. 10YR4/2暗灰黄褐色シルト(SD06)
2. 2.5Y4/3オリーブ褐色シルト
3. 2.5Y5/2暗灰黄色細粒砂と2.5Y5/4黄褐色粗粒砂の斑土

00B区 20 トレンチ土層図(1:100)

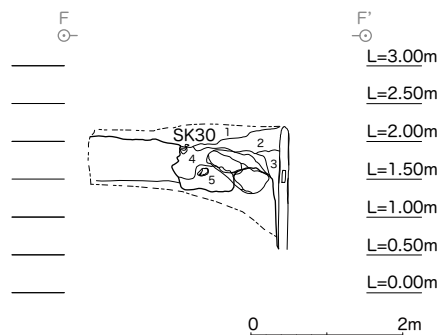

1. 2.5Y5/2暗灰黄色細粒砂と2.5Y7/1灰白色中粒砂、2.5Y4/2暗灰黄色細粒砂の互層
2. 2.5Y4/1黄灰色細粒砂、と2.5Y5/1黄灰色中粒砂の斑土、貝殻が混じる、炭粒が少量混じる
3. 5Y4/1灰色シルト、5Y5/1灰色細粒砂が混じる、炭粒が少量混じる
4. 7.5Y5/1灰色細粒砂と5Y4/2灰オリーブ細粒砂の斑土、5Y3/1オリーブ黒色砂質シルトと腐植物が混じる
5. 5Y3/1オリーブ黒色砂質シルト、5Y4/1灰色粘土と5Y4/1灰色細粒砂が混じる、腐植物が混じる

00B区 22 トレンチ土層図 (1:100)

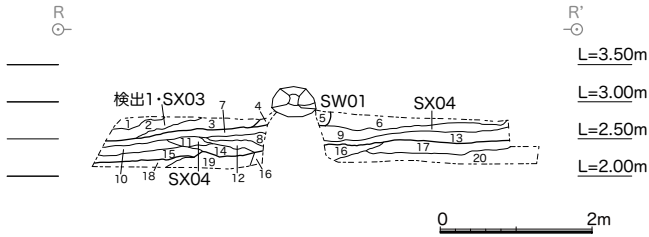

1. 10YR4/4褐色中粒砂、礫・炭化物が混じる(検出1・SX03)
2. 10YR3/3暗褐色砂質シルト、鉄斑あり(検出1・SX03)
3. 10YR4/6褐色細粒砂(検出1・SX03)
4. 10YR4/3にぶい黄褐色細粒砂(SW01)
5. 10YR3/4暗褐色砂質シルト(SW01)
6. 10YR4/3にぶい黄褐色細粒砂、2.5Y5/3黄褐色シルトが混じる(SX04)
7. 2.5Y4/3オリブ褐色中粒砂、2.5Y4/3オリブ褐色細粒砂が混じる、鉄斑少量あり(SX04)
8. 10YR4/3にぶい黄褐色シルト(SX04)
9. 2.5Y4/6オリブ褐色砂質シルト、2.5Y4/3オリブ褐色シルトが混じる(SX04)
10. 10YR3/3暗褐色砂質シルト、鉄斑少量あり(SX04)
11. 10YR3/3暗褐色細粒砂、鉄斑少量あり(SX04)
12. 10YR4/2灰黄褐色細粒砂(SX04)
13. 2.5Y4/3オリブ褐色シルト、鉄斑多量、マンガン斑多量あり(SX04)
14. 2.5Y4/2暗灰黄色砂質シルト、鉄斑少量あり(SX04)
15. 2.5Y3/3暗オリブ褐色砂質シルト、鉄斑多量あり(SX04)
16. 10YR3/3暗褐色砂質シルト、鉄斑少量あり
17. 2.5Y4/2暗灰黄色シルト、鉄斑多量、マンガン斑多量あり
18. 2.5Y4/2暗灰黄色細粒砂、鉄斑少量あり
19. 2.5Y3/2黒褐色砂質シルト、鉄斑少量あり
20. 10YR3/2黒褐色粘土質シルト

00B区23トレンチ土層図 (1:100)

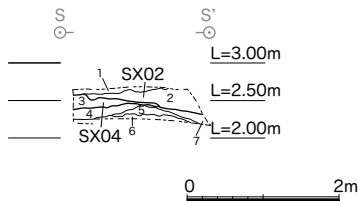

1. 10YR4/4褐色細粒砂(SX02)
2. 10YR3/4暗褐色細粒砂(SX02)
3. 10YR3/4暗褐色細粒砂(SX04)
4. 10YR3/3暗褐色砂質シルト、鉄斑少量あり
5. 10YR3/4暗褐色砂質シルト、鉄斑少量あり
6. 10YR4/2灰黄褐色シルト、鉄斑少量、マンガン斑少量あり
7. 10YR3/4暗褐色細粒砂、2.5Y4/4オリブ褐色砂質シルトが混じる

00B区25トレンチ土層図 (1:100)

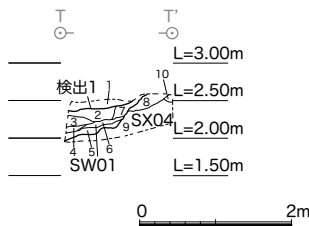

1. 10YR4/4褐色砂質シルト、2.5Y4/6オリブ褐細粒砂が混じる(検出1)
2. 2.5Y4/4オリブ褐色砂質シルト、マンガン斑少量あり(SW01)
3. 10YR3/4暗褐色砂質シルト、2.5Y4/4オリブ褐色砂質シルトが混じる(SW01)
4. 2.5Y4/3オリブ褐色細粒砂、鉄斑少量あり(SW01)
5. 10YR4/4褐色砂質シルト、2.5Y4/2暗灰黄色砂質シルトが混じる、マンガン斑少量あり(SW01)
6. 2.5Y4/3オリブ褐色砂質シルト、マンガン斑少量あり(SW01)
7. 10YR4/3にぶい黄褐色細粒砂(SW01)
8. 2.5Y5/3黄褐色シルト、10YR4/4褐色砂質シルトが混じる、マンガン斑あり(SX04)
9. 10YR4/4褐色砂質シルト、2.5Y4/6オリブ褐色細粒砂が混じる、炭化物を少量含む(SX04)
10. 2.5Y5/3黄褐色砂質シルト、2.5Y4/6オリブ褐色砂質シルトが混じる(SX04)

00B区26トレンチ土層図 (1:100)

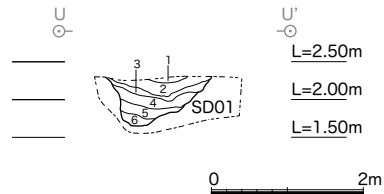

1. 5Y4/2灰オリブ色細粒砂
2. 最上部は2.5Y6/3にぶい黄色中粒砂の葉状堆積、下部は2.5Y4/3オリブ褐色細粒砂
3. 2.5Y4/2暗灰黄色シルトと2.5Y5/3黄褐色細粒砂の斑土
4. 2.5Y4/1黄灰色細粒砂
5. 2.5Y4/1黄灰色細粒砂、4層よりやや粗い
6. 2.5Y5/1黄灰色砂質シルト

00B区3トレンチ土層図 (1:100)

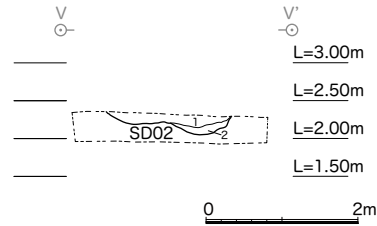

1. 2.5Y6/1黄灰色細粒砂を主体に2.5Y7/1灰白色中粒砂が少量互層に入る
2. 2.5Y5/1黄灰色細粒砂と2.5Y8/1灰白色細粒砂の斑土、植物・樹木細枝が散在的に混ざる、客土的

00B区5トレンチ土層図 (1:100)

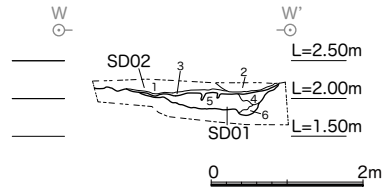

1. 2.5Y4/3オリブ褐色シルトと2.5Y4/2暗灰黄色シルトの斑土、2.5Y3/3暗オリブ褐色シルトブロックを少量含む(SD02)
2. 2.5Y4/3オリブ褐色砂質シルト、2.5Y4/2暗灰黄色シルトが混じる、2.5Y3/2黒褐色シルトブロックを少量含む(SD02)
3. 2.5Y4/3オリブ褐色極細粒砂と2.5Y5/3黄灰色シルト、2.5Y4/2暗灰黄色シルトの互層(SD02)
4. 2.5Y4/2暗灰黄色シルト、2.5Y4/3オリブ褐色砂質シルトが混じる(SD01)
5. 2.5Y4/1黄灰色砂質シルト(SD01)
6. 2.5Y4/2暗灰黄色粘質シルト、2.5Y4/3オリブ

00B区6トレンチ土層図 (1:100)

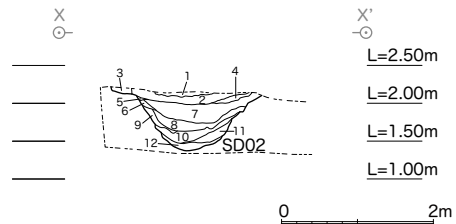

1. 2.5Y4/3オリブ褐色砂質シルトと2.5Y5/4黄褐色細粒砂の互層
2. 2.5Y3/3暗オリブ褐色シルト主体で2.5Y4/3オリブ褐色細粒砂が少量混じる互層
3. 2.5Y4/3オリブ褐色細粒砂、2.5Y4/6オリブ褐色粘土ブロック混じる
4. 2.5Y3/1黒褐色細粒砂、葉状堆積
5. 2.5Y4/1オリブ褐色シルト、2.5Y5/3黄褐色細粒砂が混じる
6. 2.5Y3/2黒褐色砂質シルトと2.5Y3/1黒褐色シルト、2.5Y4/2暗灰黄色中粒砂の斑土
7. 2.5Y4/1黄灰色砂質シルト
8. 2.5Y4/1黄灰色砂質シルト
9. 2.5Y4/2暗灰黄色細粒砂と2.5Y3/2黒褐色砂質シルトの互層
10. 2.5Y3/2黒褐色砂質シルト
11. 2.5Y4/1黄灰色砂質シルト、下部は2.5Y5/1黄灰色細粒砂
12. 2.5Y4/2暗灰黄色シルト、上部は2.5Y4/1黄灰色砂質シルト

00B区8トレンチ土層図 (1:100)

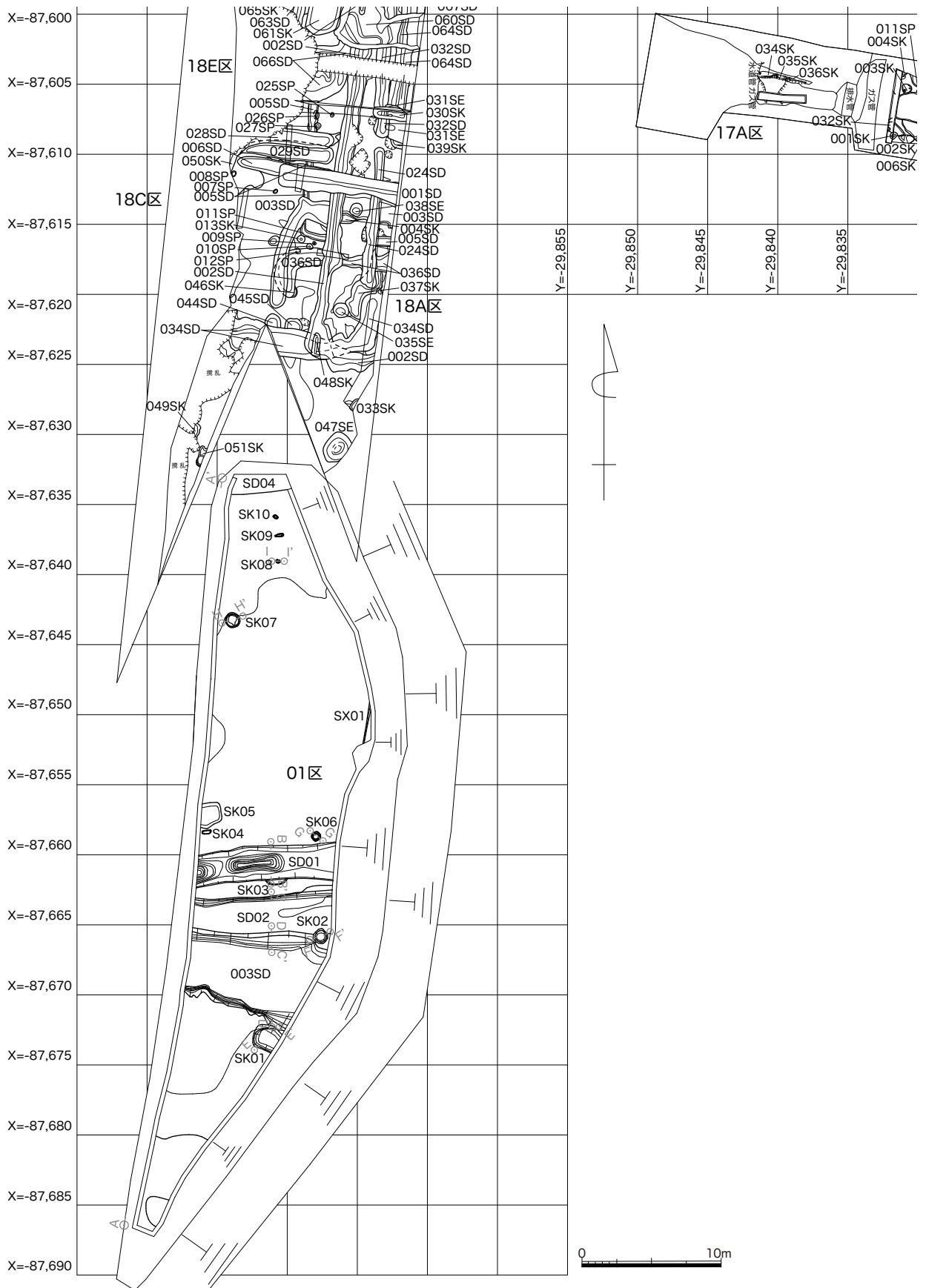

01区1面遺構平面図 (1:400)

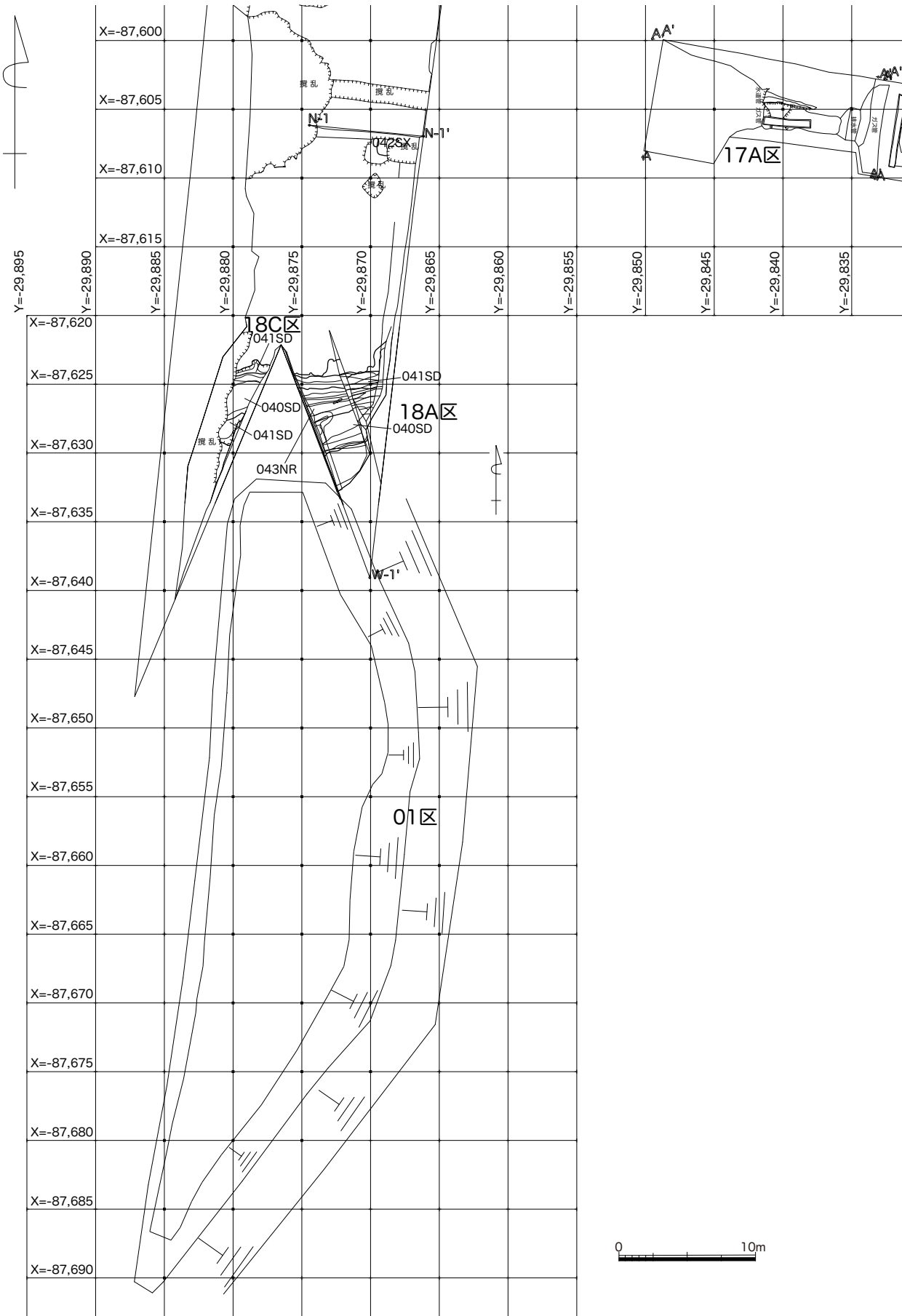

01区2面遺構平面図 (1:400)

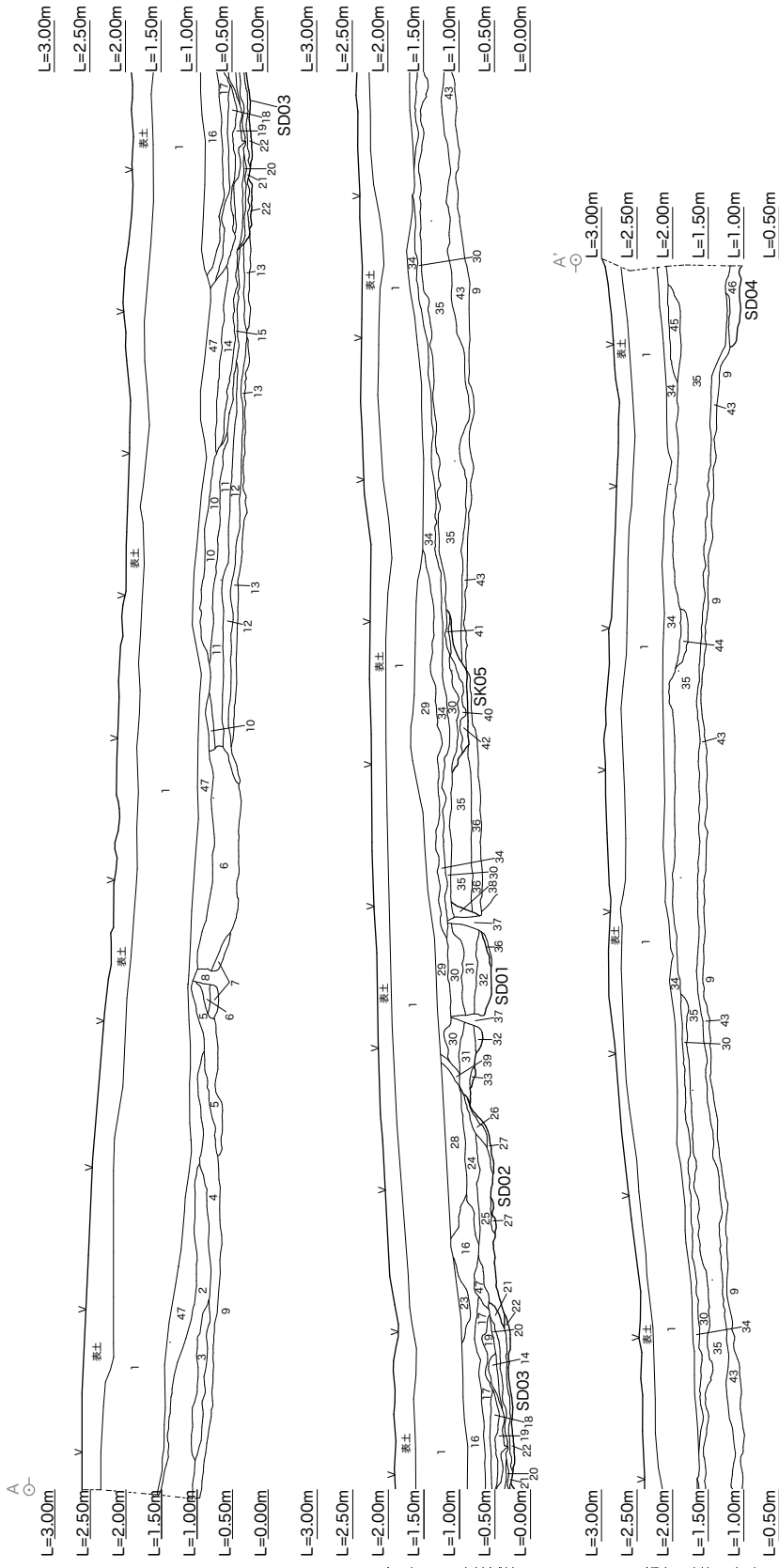

1. 10YR5/6黄褐色細粒砂と10YR6/2灰黄褐色砂質シルトの斑土、鉄斑混じる。盛土
2. 10YR6/6明黄褐色細粒砂と10YR5/2灰黄褐色シルトの斑土、鉄斑混じる
3. 10YR5/1褐灰色砂質シルト、10YR5/4にぶい黄褐色砂質シルトが混じる、鉄斑混じる
4. 10YR4/1褐灰色砂質シルト、鉄斑混じる
5. 2.5Y8/2灰白色細粒砂、2.5Y5/2暗灰黄色細粒砂、鉄斑混じる
6. 10YR5/1褐灰色砂質シルト、10YR6/3にぶい黄褐色細粒砂が混じる、鉄斑混じる
7. 10YR5/1褐灰色砂質シルト、鉄斑混じる
8. 10YR8/2灰白色細粒砂
9. 10YR8/2灰白色細粒砂 (噴砂?)
10. 2.5Y5/3黄褐色シルト、鉄斑混じる
11. 10YR5/2灰黄褐色シルト、鉄斑とマンガン斑混じる
12. 10YR5/2灰黄褐色シルト、鉄斑混じる
13. 10YR6/2灰黄褐色細粒砂、鉄斑混じる
14. 2.5Y7/2灰黄色細粒砂、10YR5/1黄灰色シルトが混じる、鉄斑混じる
15. 10YR3/1黄褐色シルト、10YR5/1黄灰色シルトが混じる、鉄斑混じる
16. 10YR6/2灰黄褐色シルト、鉄斑混じる
17. 10YR6/3にぶい黄褐色細粒砂、鉄斑混じる
18. 10YR5/4にぶい黄褐色細粒砂と10YR5/2灰黄褐色シルトの斑土、鉄斑混じる
19. 10YR5/1褐灰色砂質シルト、鉄斑混じる
20. 10YR5/2灰黄褐色細粒砂、10YR6/1褐灰色細粒砂が混じる、鉄斑混じる (SD03)
21. 2.5Y4/1黄灰色砂質シルト、鉄斑混じる (SD03)
22. 2.5Y5/1黄灰色シルト、鉄斑とマンガン斑混じる (SD03)
23. 2.5Y5/2暗灰黄色細粒砂、鉄斑混じる (噴乱?)
24. 10YR5/1褐灰色シルト、10YR5/2灰黄褐色細粒砂が混じる、鉄斑混じる (SD02)
25. 10YR4/1褐灰色シルト、鉄斑混じる (SD02)
26. 10YR5/2灰黄褐色シルト、10YR6/2灰黄褐色細粒砂が混じる、鉄斑混じる (SD02)
27. 10YR4/2灰黄褐色シルト、10YR6/2灰黄褐色細粒砂が混じる、鉄斑混じる (SD02)
28. 2.5Y5/2暗灰黄色細粒砂、鉄斑混じる (噴乱?)
29. 10YR5/4にぶい黄褐色砂質シルト、鉄斑混じる
30. 10YR5/2灰黄褐色細粒砂、10YR5/1褐灰色砂質シルトが混じる、鉄斑混じる (SD01)
32. 2.5Y5/1黄灰色砂質シルト、鉄斑混じる (SD01)
33. 10YR5/2灰黄褐色細粒砂と10YR5/1褐灰色砂質シルトの斑土、鉄斑混じる (SD01)
34. 10YR5/3にぶい黄褐色砂質シルト、10YR5/4にぶい黄褐色細粒砂が混じる、鉄斑混じる
35. 10YR5/4にぶい黄褐色シルト、10YR6/2灰黄褐色シルトが混じる
36. 10YR5/2灰黄褐色細粒砂、鉄斑混じる
37. 10YR5/3にぶい黄褐色中粒砂 (噴砂)
38. 10YR4/4黄褐色細粒砂、鉄斑混じる (SD01)
39. 10YR5/2灰黄褐色細粒砂、鉄斑混じる
40. 10YR5/2灰黄褐色シルト、鉄斑混じる
41. 10YR5/3にぶい黄褐色シルト、鉄斑とマンガン斑混じる (SK05)
42. 10YR5/3にぶい黄褐色シルト、鉄斑とマンガン斑混じる (SK05)
43. 10YR5/3にぶい黄褐色シルト、鉄斑混じる (SK05)
44. 10YR5/2灰黄褐色細粒砂、鉄斑混じる
45. 10YR4/4黄褐色細粒砂、10YR5/3にぶい黄褐色砂質シルトが混じる、鉄斑混じる
46. 10YR5/2灰黄褐色細粒砂、10YR5/3にぶい黄褐色細粒砂が混じる、鉄斑混じる (SD04)
47. 10YR5/4にぶい黄褐色細粒砂 (盛土)

01 区東トレンチ土層図 (1:100)

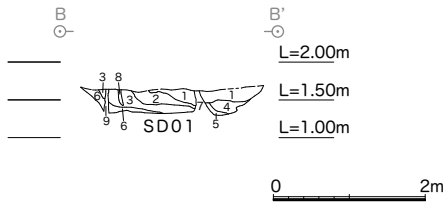

1. 10YR6/2灰黄褐色極細粒砂、鉄斑混じる
2. 10YR7/6明黄褐色中粒砂と10YR5/2灰黄色シルト質極細粒砂の斑土、鉄斑混じる
3. 10YR5/1褐灰色シルトと10YR7/4にぶい黄橙色細粒砂斑土、鉄斑混じる
4. 10YR5/2灰黄褐色シルト質極細粒砂と10YR7/4にぶい黄橙色細粒砂斑土、鉄斑混じる
5. 10YR5/4にぶい黄褐色極細粒砂、鉄斑混じる
6. 10YR5/2灰黄褐色極細粒砂と10YR5/1褐灰色砂質シルト斑土、鉄斑混じる
7. 10YR8/2灰白色細粒砂(噴砂)
8. 10YR8/2灰白色細粒砂(噴砂)
9. 10YR8/2灰白色細粒砂(噴砂)

01区 SD01 断面図 (1:100)

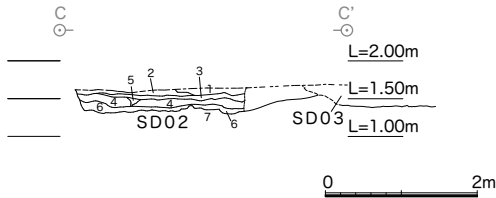

1. 10YR4/2灰黄褐色シルト質細粒砂、鉄斑混じる
2. 10YR4/6褐色シルト質細粒砂と10YR5/2灰黄褐色シルトの斑土、鉄斑混じる
3. 10YR4/1褐灰色シルト、鉄斑混じる
4. 10YR5/1褐灰色シルトと10YR5/2灰黄褐色細粒砂の斑土、鉄斑混じる
5. 2.5Y4/2灰黄褐色シルト、鉄斑混じる
6. 10YR4/1褐灰色シルト、鉄斑混じる
7. 10YR8/2灰白色細粒砂

01区 SD02 断面図 (1:100)

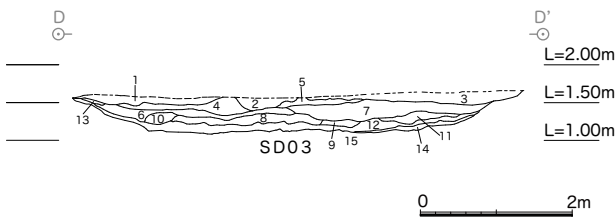

1. 10YR4/6褐色細粒砂、10YR5/1褐灰色シルトが混じる、炭化物含まれる
2. 10YR4/6褐色細粒砂、10YR5/1褐灰色シルトが混じる
3. 10YR5/2灰黄褐色細粒砂、鉄斑混じる
4. 10YR4/1褐灰色シルト質極細粒砂、鉄斑混じる
5. 10YR5/2灰黄褐色シルト、10YR6/2灰黄褐色細粒砂が混じる、鉄斑混じる
6. 10YR4/1褐灰色シルト、2.5Y4/1褐灰色極細粒砂が混じる
7. 2.5Y4/1黄灰色細粒砂、10YR5/4にぶい黄褐色細粒砂が混じる、鉄斑混じる
8. 10YR5/2灰黄褐色極細粒砂、10YR6/1褐灰色細粒砂が混じる、鉄斑混じる
9. 10YR5/1褐灰色細粒砂、10YR4/1褐灰色シルトが混じる、鉄斑混じる
10. 10YR3/1黒褐色シルト質極細粒砂
11. 10YR4/1褐灰色シルトと10YR6/1褐灰色シルトの斑土、鉄斑混じる
12. 2.5Y4/1黄灰色砂質シルト、鉄斑混じる
13. 10YR5/3にぶい黄褐色シルト質極細粒砂
14. 2.5Y5/1黄灰色シルト、鉄斑とマンガンが混じる
15. 10YR8/2灰白色細粒砂

01区 SD03 断面図 (1:100)

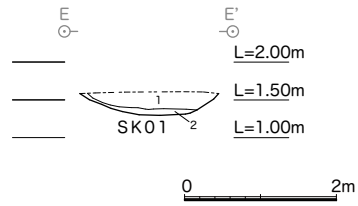

1. 10YR6/3にぶい黄橙色シルト
2. 10YR7/2にぶい黄橙色シルト

01区 SK01 断面図 (1:100)

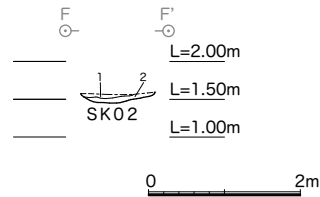

1. 10YR7/2にぶい黄橙色シルト
2. 10YR6/3にぶい黄橙色シルト

01区 SK02 断面図 (1:100)

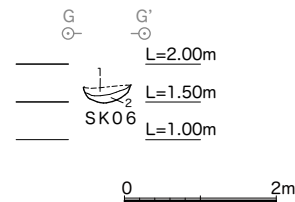

1. 10YR7/2にぶい黄橙色シルト
2. 10YR6/3にぶい黄橙色シルト

01区 SK06 断面図 (1:100)

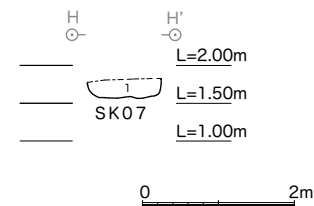

1. 10YR6/3にぶい黄橙色シルト

01区 SK07 断面図 (1:100)

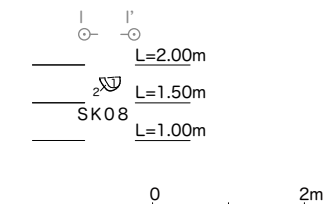

1. 10YR6/3にぶい黄橙色シルト
2. 10YR7/2にぶい黄橙色シルト

01区 SK08 断面図 (1:100)

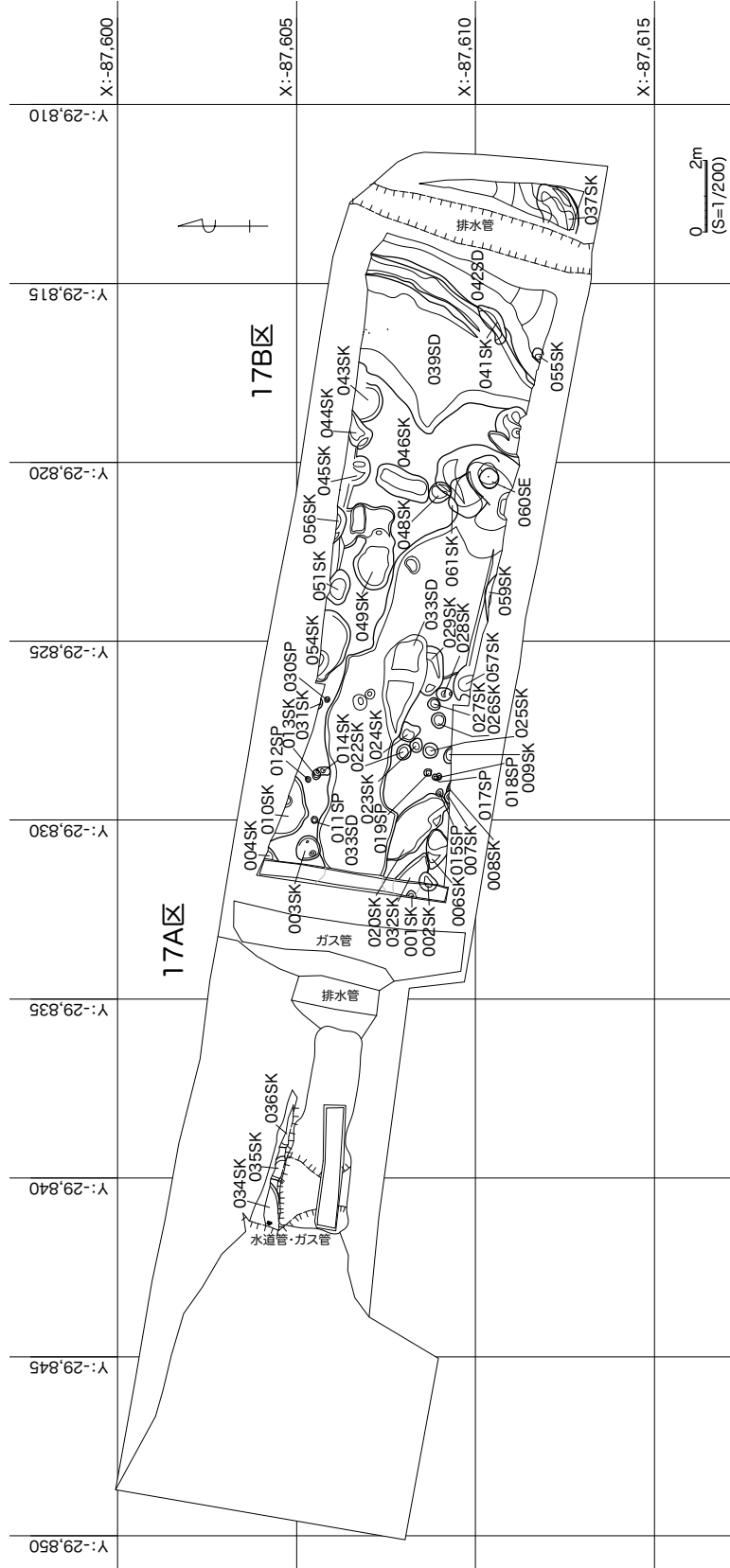

17A区・17B区1面遺構平面図 (1:200)

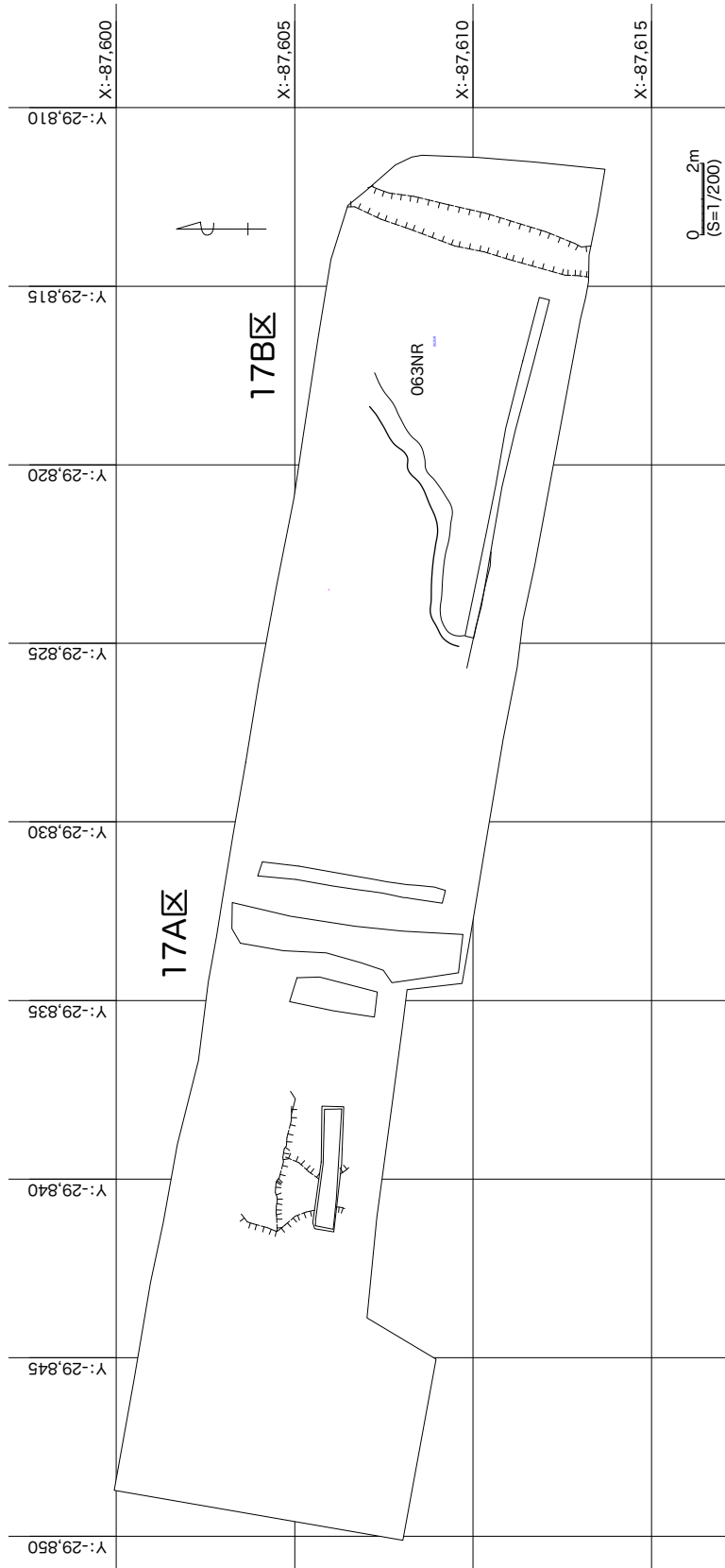

17A区・17B区2面遺構平面図(1:200)

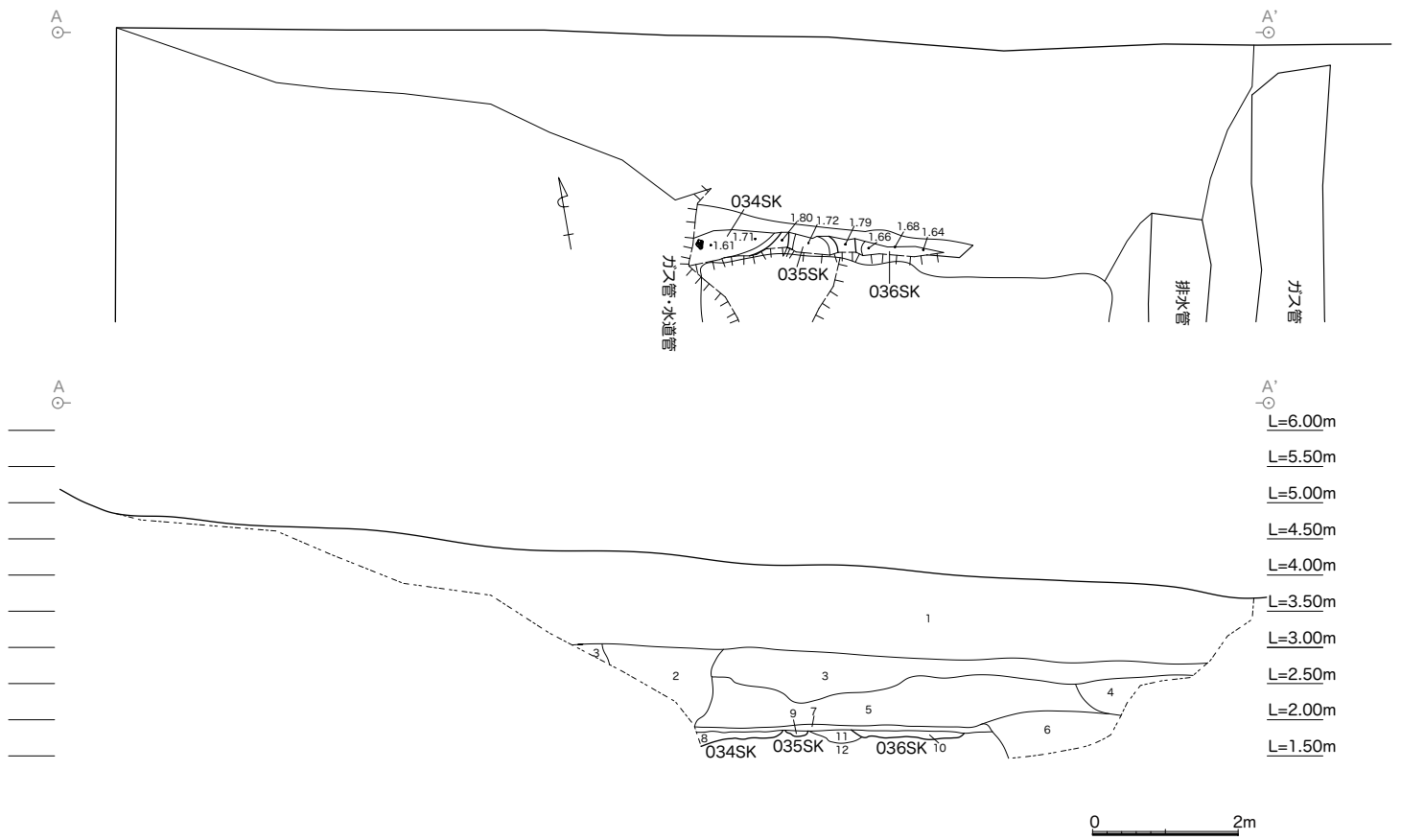

1. 10YR5/4にぶい黄褐色砂質粘土、多量の礫含有、地表は碎石(表土)
2. ガス・水道管理土
3. 5Y3/1オリーブ黒色砂質シルト、礫・現代ゴミ廃材含有(表土)
4. 排水管理土
5. 10YR7/1灰白色粗粒砂混じり細粒砂～中粒砂、円礫・現代ゴミ含有(表土)
6. 7.5YR5/6明褐色粗粒砂混じり細粒砂～中粒砂、円礫・現代ゴミ含有(攪乱)
7. 2.5Y5/1黄灰色シルト、下部に5YR5/6明赤褐色の酸化鉄集中、炭化物を含む(検出1・旧水田耕作土)
8. 7.5Y4/1灰色砂質シルトと5Y5/2灰オリーブ色砂質シルトと5YR4/6赤褐色砂質シルトの斑土、基盤砂層の混入多い(034SK)
9. 5Y5/2・5Y4/2灰オリーブ色砂質シルトと5YR4/6赤褐色砂質シルトの斑土、基盤砂層の混入多い(035SK)
10. 5YR4/6赤褐色砂質シルトと5Y5/2・5Y4/2灰オリーブ色砂質シルトの斑土(036SK)
11. 5Y5/2灰オリーブ色砂混じりシルト(基盤砂層)
12. 7.5Y6/2灰オリーブ色粗粒砂混じり細粒砂～中粒砂(基盤砂層)

17A 区西側北壁土層図 (1:100)

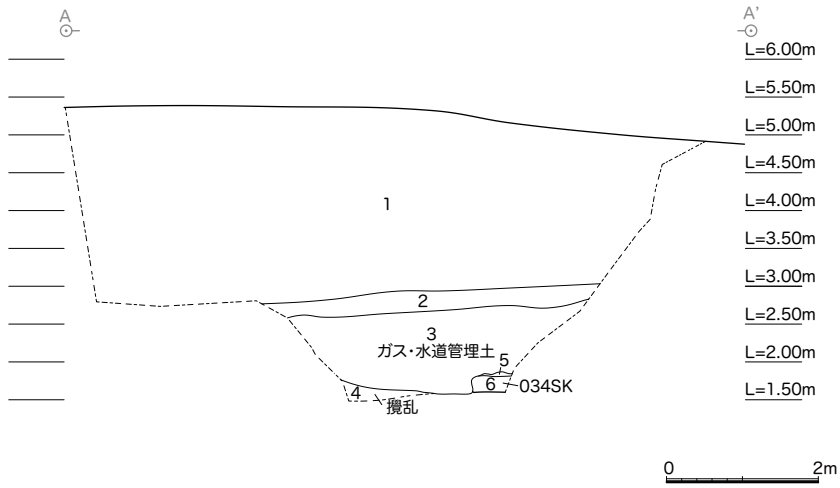
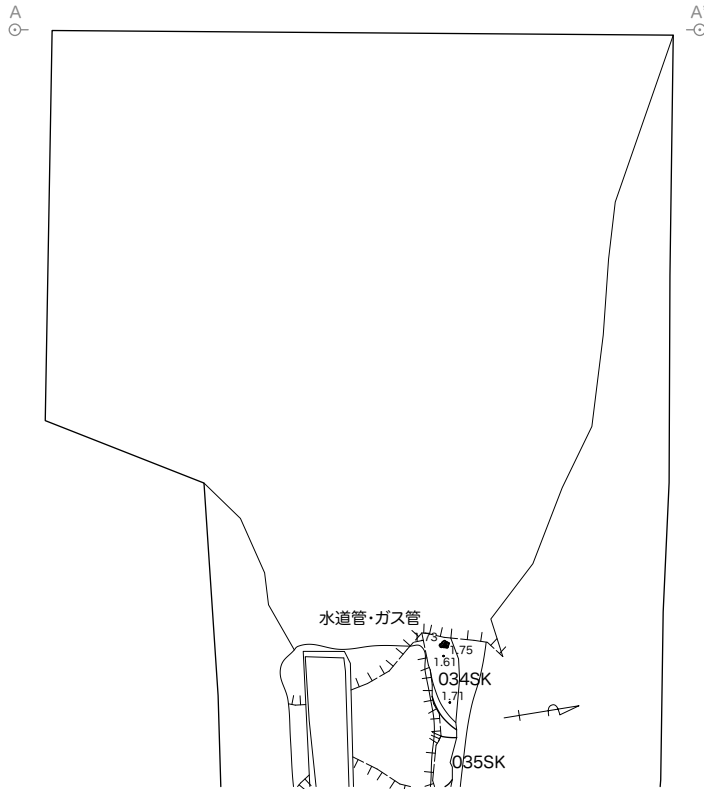

1. 10YR5/4にふい黄褐色砂質粘土、多量の礫含有、地表は碎石(表土)
2. 5Y3/1オリーブ黒色砂質シルト、礫・現代ゴミ廃材含有(表土)
3. ガス・水道管理土
4. 2.5Y4/2暗灰黄色粗粒砂混じり細粒砂～中粒砂、礫・缶・水系含有(攪乱)
5. 2.5Y5/1黄灰色シルト、下部に5YR5/6明赤褐色酸化鉄集中、炭化物を含む(検出1・旧水田耕作土)
6. 7.5Y4/1灰色砂質シルトと5Y5/2灰オリーブ色砂質シルトの斑土、基盤砂層の混入多い(034SK)

17A 区西側西壁土層図 (1:100)

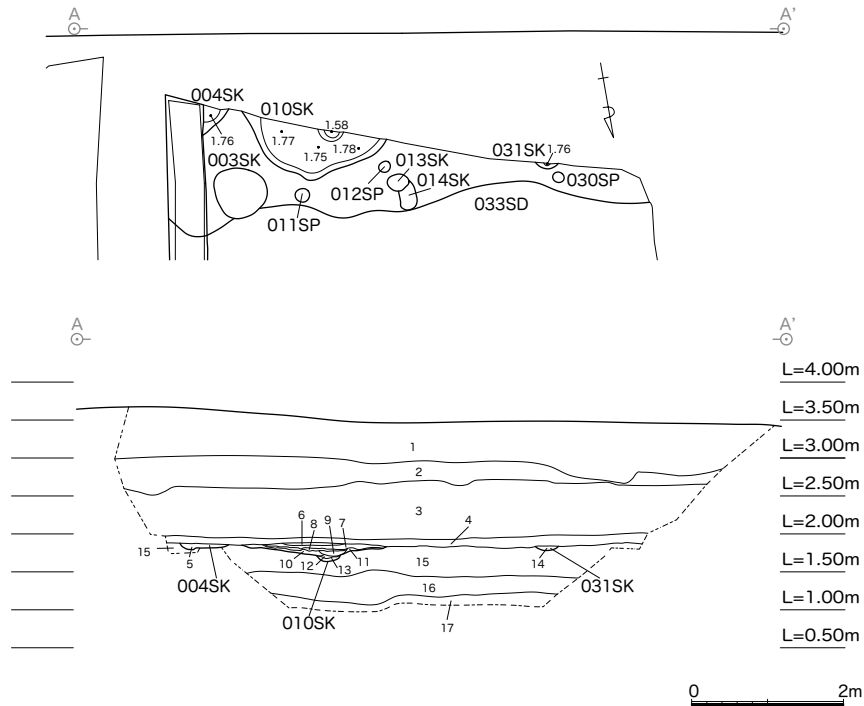

1. 10YR5/4にぶい黄褐色砂質粘土、多量の礫含有、地表は碎石(表土)
2. 5Y3/1オリーブ黒色砂質シルト、礫・現代ゴミ廃材含有(表土)
3. 10YR7/1灰白色と2.5Y4/2暗灰黄色と7.5YR5/6明褐色砂、粗粒砂混じり細粒砂～中粒砂、円礫・現代ゴミ含有(表土)
4. 5Y4/1灰色シルトと7.5YR5/6明褐色シルトの斑土、炭化物含有(検出1・旧水田耕作土)
5. 5Y5/2・5Y4/2灰オリーブ色砂質シルトと5YR4/6赤褐色砂質シルトの斑土、基盤砂層の混入多い(004SK)
6. 5Y4/1灰色砂質シルトと5Y5/2灰オリーブ色砂質シルトと7.5YR5/6明褐色砂質シルトの斑土(010SK)
7. 5YR4/6赤褐色砂質シルトと5Y5/2・5Y4/2灰オリーブ色砂質シルトの斑土(010SK)
8. 5Y5/2・5Y4/2灰オリーブ色砂質シルトと5YR4/6赤褐色砂質シルトの斑土(010SK)
9. 5YR4/6赤褐色砂質シルトと5Y5/2・5Y4/2灰オリーブ色砂質シルトの斑土(010SK)
10. 5YR4/6赤褐色砂質シルトと5Y5/2・7.5Y6/2灰オリーブ色砂質シルトの斑土、基盤砂層の混入多い(010SK)
11. 5Y5/2・7.5Y6/2灰オリーブ色砂質シルトと5YR4/6赤褐色砂質シルトの斑土(010SK)
12. 5Y5/2・5Y4/2灰オリーブ色砂質シルトと5YR4/6赤褐色砂質シルトの斑土(010SK)
13. 5YR4/6赤褐色砂質シルトと5Y5/2・7.5Y6/2灰オリーブ色砂質シルトの斑土、基盤砂層の混入多い(010SK)
14. 5Y5/2・5Y4/2灰オリーブ色砂質シルトと5YR4/6赤褐色砂質シルトの斑土、基盤砂層の混入多い(031SK)
15. 7.5Y6/2灰オリーブ色粗粒砂混じりの細粒砂～中粒砂(検出2・基盤砂層)
16. 10Y7/1灰白色・7.5YR5/6明褐色粗粒砂混じりの細～中粒砂、最下部には5GY2/1オリーブ黒色黒雲母濃縮層が10mm前後堆積(検出2・基盤砂層)
17. 7.5Y6/2灰オリーブ色粗粒砂混じり細粒砂～中粒砂(検出2・基盤砂層)

17A 区東側北壁土層図 (1:100)

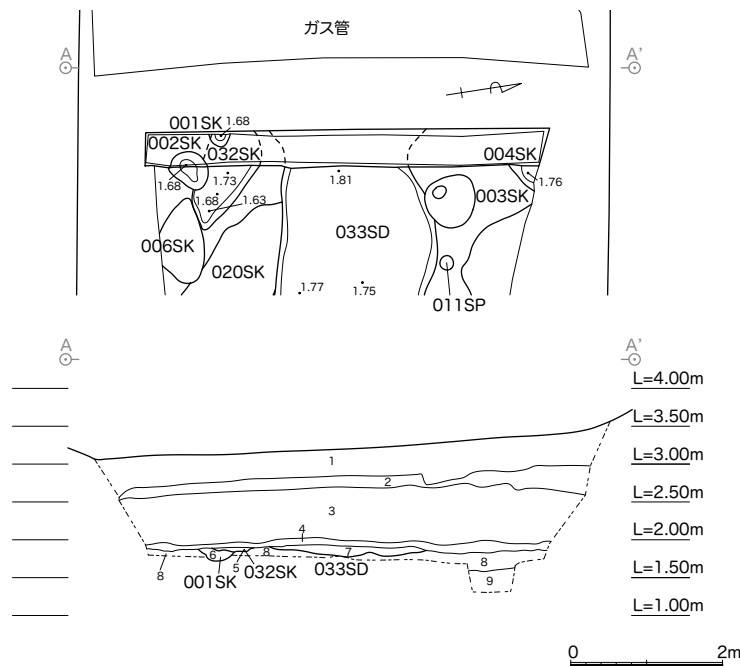

1. 10YR5/4にぶい黄褐色砂質粘土、多量の礫を含有、地表は碎石(表土)
2. 5Y3/1オリーブ黒色砂質シルト、礫・現代ゴミ廃材含有(表土)
3. 10YR7/1灰白色粗粒砂混じり細粒砂～中粒砂、円礫・現代ゴミ含有(表土)
4. 5Y4/1灰色シルトと7.5YR5/6明褐色シルトの斑土、炭化物を含む(検出1・旧水田耕作土)
5. 5YR4/6赤褐色砂質シルトと5Y5/2・5Y4/2灰オリーブ色砂質シルトの斑土(032SK)
6. 5Y5/2・5Y4/2灰オリーブ色砂質シルトと5YR4/6赤褐色砂質シルトの斑土(001SK)
7. 7.5Y4/1灰色砂質シルト5Y4/2灰オリーブ色砂質シルトと5YR4/6赤褐色砂質シルトの斑土、基盤砂層の混入多い(033SD)
8. 7.5Y6/2灰オリーブ色粗粒砂混じり細粒砂～中粒砂(基盤砂層)
9. 5Y8/2灰白色粗粒砂混じり細粒砂～中粒砂(基盤砂層)

17A 区東側西壁土層図 (1:100)

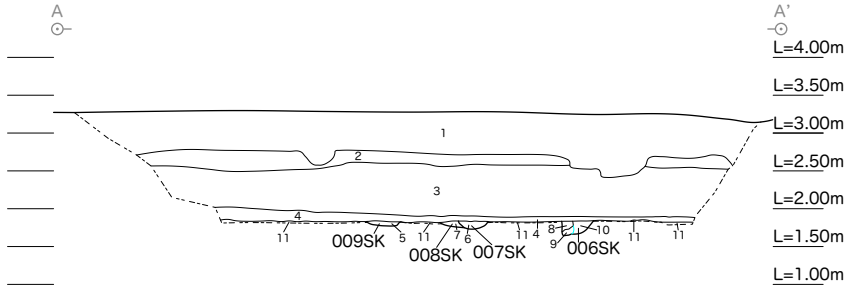
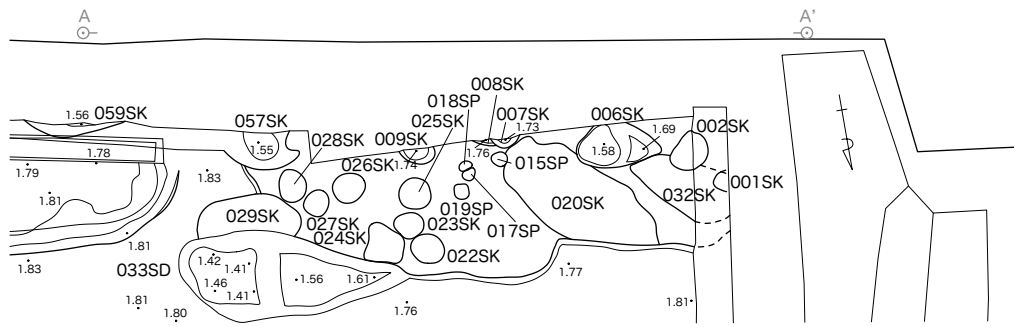

0 2m

1. 10YR5/4にぶい黄褐色砂質粘土、多量の礫を含む、地表は碎石(表土)
2. 5Y3/1オリーブ黒色砂質シルト、礫・現代ゴミ廃材含有(表土)
3. 10YR7/1灰白色粗粒砂混じり細粒砂～中粒砂、円礫・現代ゴミ含有(表土)
4. 5Y4/1灰色シルトと7.5YR5/6明褐色シルトの斑土、炭化物を含む(検出1・旧水田耕作土)
5. 5Y5/2・5Y4/2灰オリーブ色砂質シルトと5YR4/6赤褐色砂質シルトの斑土(009SK)
6. 5Y5/2・5Y4/2灰オリーブ色砂質シルトと5YR4/6赤褐色砂質シルト(007SK)
7. 5Y5/2・5Y4/2灰オリーブ色砂質シルトと5YR4/6赤褐色砂質シルトの斑土、基盤砂層の混入多い(008SK)
8. 5YR4/6赤褐色砂質シルトと5Y5/2・5Y4/2灰オリーブ色砂質シルトの斑土、基盤砂層の混入多い(006SK)
9. 5Y5/2・5Y4/2灰オリーブ色砂質シルトと5YR4/6赤褐色砂質シルトの斑土、基盤砂層の混入多い(006SK)
10. 7.5Y6/2・5Y5/2灰オリーブ色シルト質砂と5Y8/2灰白色シルト質砂の斑土、基盤砂層の混入多い(006SK)
11. 7.5Y6/2灰オリーブ色粗粒砂混じり細粒砂～中粒砂(基盤砂層)

17A 区東側南壁土層図 (1:100)

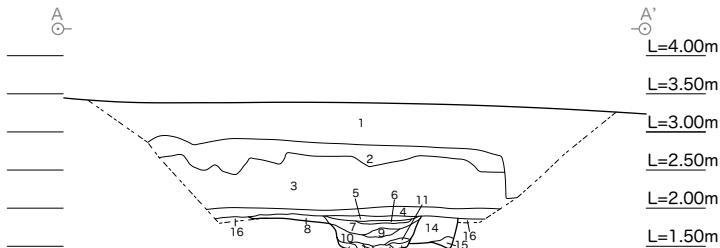
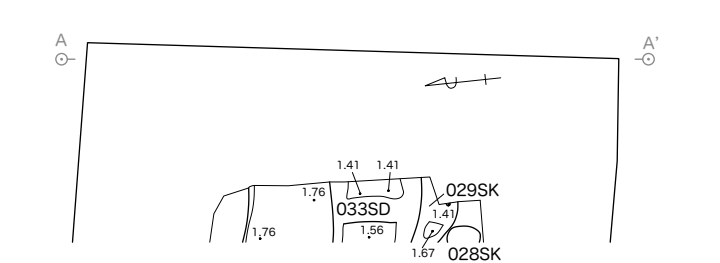

0 2m

1. 10YR5/4にぶい黄褐色砂質粘土、多量の礫含有、地表は碎石(表土)
2. 5Y3/1オリーブ黒色砂質シルト、礫・現代ゴミ廃材含有(表土)
3. 10YR7/1灰白色粗粒砂混じりの細粒砂～中粒砂、円礫・現代ゴミ含有(表土)
4. 5Y4/1灰色シルトと7.5YR5/6明褐色シルトの斑土、炭化物を含む(検出1・旧水田耕作土)
5. 5Y4/2灰オリーブ色砂質シルト、炭化物を含む(033SD)
6. 7.5Y7/1灰白色砂(033SD)
7. 7.5Y4/1灰色砂質シルトと5YR4/6赤褐色砂質シルトの斑土、炭化物を含む(033SD)
8. 5Y5/2・5Y4/2灰オリーブ色砂質シルトと5YR4/6赤褐色砂質シルトの斑土、基盤砂層の混入多い(033SD)
9. 5Y5/2・5Y4/2灰オリーブ色砂質シルトと5YR4/6赤褐色砂質シルトの斑土、炭化物を含む、基盤砂層の混入多い(033SD)
10. 7.5Y4/1灰色砂質シルトと5YR4/6赤褐色砂質シルトの斑土、炭化物を含む、基盤砂層の混入多い(033SD)
11. 7.5Y3/1オリーブ黒色シルトおよび7.5Y4/1灰色砂質シルトと5YR4/6赤褐色砂質シルトの斑土、炭化物を含む、基盤砂層の混入多い(033SD)
12. 7.5Y3/1オリーブ黒色シルトと5YR4/6赤褐色砂質シルトの斑土、炭化物を含む、基盤砂層の混入多い(033SD)
13. 5Y5/3灰オリーブ色シルト質砂と5Y8/2灰白色シルト質砂と7.5YR5/6明褐色シルト質砂の斑土、基盤砂層の混入極めて多い(033SD)
14. 5YR4/6赤褐色砂質シルトと5Y5/2・5Y4/2灰オリーブ色砂質シルトの斑土、基盤砂層の混入多い(029SK)
15. 5YR4/6赤褐色砂質シルトと5Y5/2灰オリーブ色砂質シルトの斑土、基盤砂層の混入多い(029SK)
16. 7.5Y6/2灰オリーブ色粗粒砂混じり細粒砂～中粒砂(基盤砂層)

17A 区東側東壁土層図 (1:100)

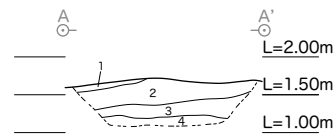
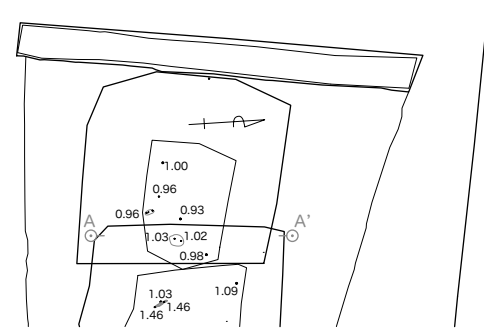

0 2m

1. 7.5Y6/2灰オリーブ色粗粒砂混じり細粒砂～中粒砂、最下部に腐食した植物遺体含有(検出2・基盤砂層)
2. 7.5Y6/2灰オリーブ色～5Y8/2灰白色粗粒砂混じり細粒砂～中粒砂(検出2・基盤砂層)
3. 10Y7/1灰白色～10Y8/1灰白色粗粒砂混じり細粒砂～中粒砂、最下部には5GY2/1オリーブ黒色の黒雲母濃縮層が10mm前後堆積(検出2・基盤砂層)
4. 7.5Y6/2灰オリーブ色～10Y8/1灰白色粗粒砂混じり細粒砂～中粒砂(検出2・基盤砂層)

17A 区 2 面中央壁土層図 (1:100)

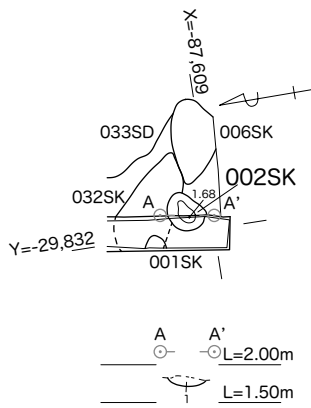

1. 5Y5/2・5Y4/2 灰オリーブ色と5YR4/6 赤褐色の砂質シルト

17A区 002SK 断面図 (1:100)

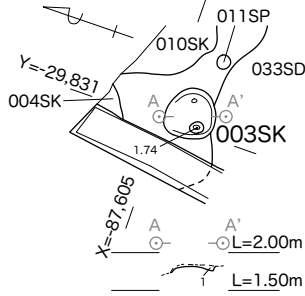

1. 5Y5/2・5Y4/2 灰オリーブ色砂質シルトと5YR4/6 赤褐色砂質シルトの斑土

17A区 003SK 断面図 (1:100)

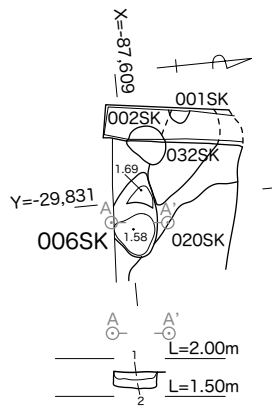

1. 5YR4/6 赤褐色砂質シルトと5Y5/2・5Y4/2 灰オリーブ色砂質シルトの斑土、基盤砂層の混入多い
2. 5Y5/2・5Y4/2 灰オリーブ色砂質シルトと5YR4/6 赤褐色砂質シルトの斑土、基盤砂層の混入多い

17A区 006SK 断面図 (1:100)

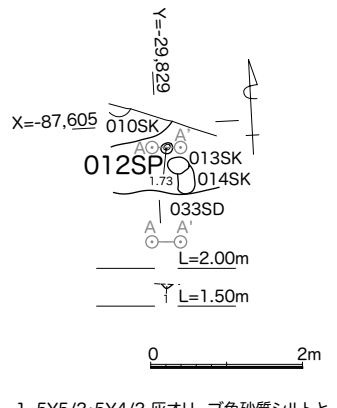

1. 5Y5/2・5Y4/2 灰オリーブ色砂質シルトと5YR4/6赤褐色砂質シルトの斑土、基盤砂層の混入多い

17A区 012SP 断面図 (1:100)

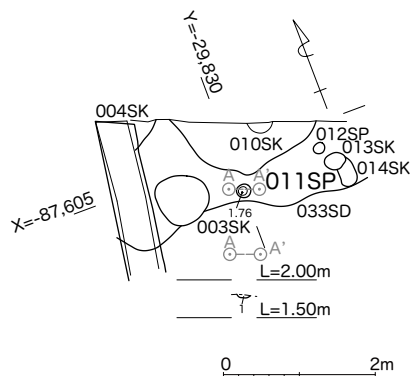

1. 5Y5/2・5Y4/2 灰オリーブ色砂質シルトと5YR4/6 赤褐色砂質シルトの斑土、基盤砂層の混入多い

17A区 011SP 断面図 (1:100)

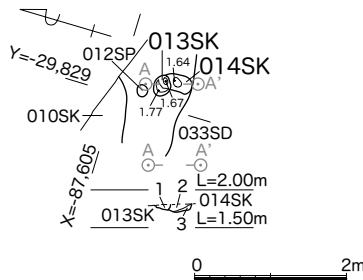

1. 5Y5/2・5Y4/2 灰オリーブ色砂質シルトと5YR4/6 赤褐色砂質シルトの斑土(013SK)
2. 5YR4/6 赤褐色砂質シルトと5Y5/2・5Y4/2 灰オリーブ色砂質シルトの斑土(014SK)
3. 5Y5/2・5Y4/2 灰オリーブ色砂質シルトと5YR4/6 赤褐色砂質シルトの斑土、基盤砂層の混入多い(014SK)

17A区 013SK・014SK 断面図 (1:100)

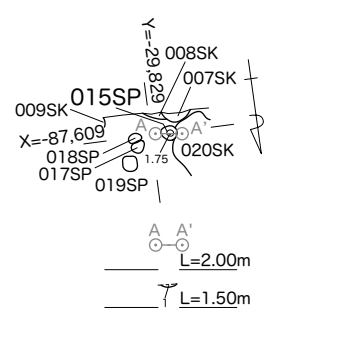

1. 5Y5/2・5Y4/2 灰オリーブ色砂質シルトと5YR4/6 赤褐色砂質シルトの斑土

17A区 016SP 断面図 (1:100)

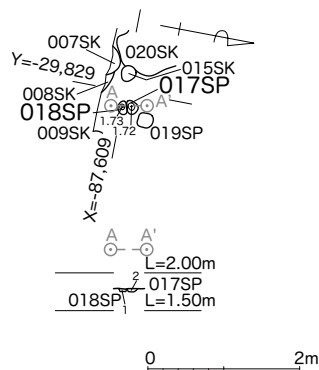

1. 5Y5/2・5Y4/2 灰オリーブ色砂質シルトと5YR4/6 赤褐色砂質シルトの斑土、基盤砂層の混入多い(017SP)
2. 5Y5/2・5Y4/2 灰オリーブ色砂質シルトと5YR4/6 赤褐色砂質シルトの斑土、基盤砂層の混入多い(018SP)

17A区 018SP 断面図 (1:100)

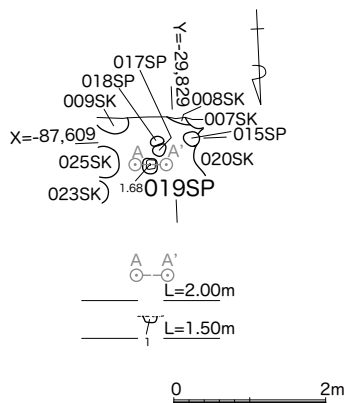

1. 5Y5/2・5Y4/2 灰オリーブ色砂質シルトと5YR4/6 赤褐色砂質シルトの斑土

17A区 019SP 断面図 (1:100)

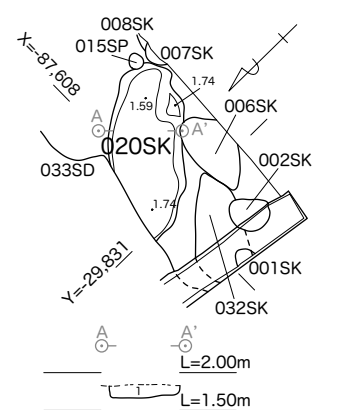

1. 5YR4/6 赤褐色砂質シルトと5Y5/2・5Y4/2 灰オリーブ色砂質シルトの斑土、基盤砂層の混入多い

17A区 020SK 断面図(1:100)

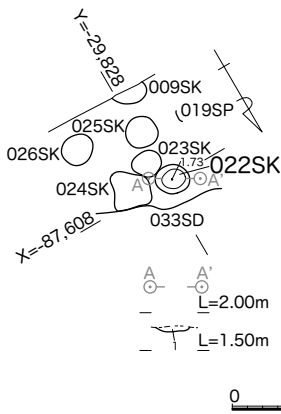

1. 5Y5/2-5Y4/2 灰オリブ色砂質シルト、
基盤砂層の混入多い

17A区 022SK 断面図 (1:100)

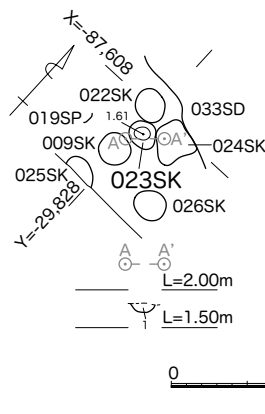

1. 5Y5/2-5Y4/2 灰オリブ色砂質シルトと
5YR4/6 赤褐色砂質シルトの斑土、
基盤砂層の混入多い

17A区 023SK 断面図 (1:100)

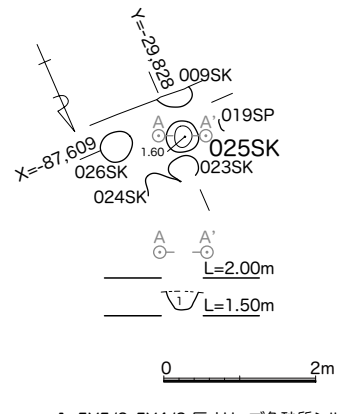

1. 5Y5/2-5Y4/2 灰オリブ色砂質シルトと
5YR4/6 赤褐色砂質シルトの斑土、
基盤砂層の混入多い

17A区 026SK 断面図 (1:100)

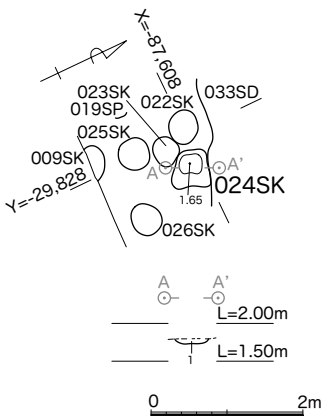

1. 5Y5/2-5Y4/2 灰オリブ色砂質シルトと
5YR4/6 赤褐色砂質シルトの斑土、
基盤砂層混入多い

17A区 024SK 断面図
(1:100)

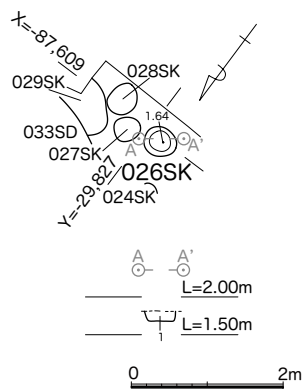

1. 5Y5/2-5Y4/2 灰オリブ色砂質シルトと
5YR4/6 赤褐色砂質シルトの斑土、
基盤砂層の混入多い

17A区 026SK 断面図
(1:100)

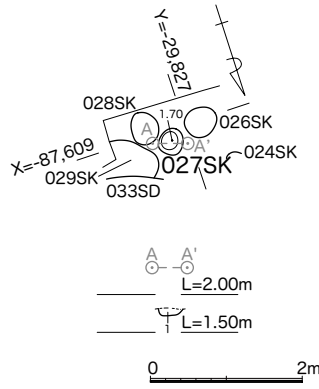

1. 5Y5/2-5Y4/2 灰オリブ色砂質シルトと
5YR4/6 赤褐色砂質シルトの斑土

17A区 027SK 断面図
(1:100)

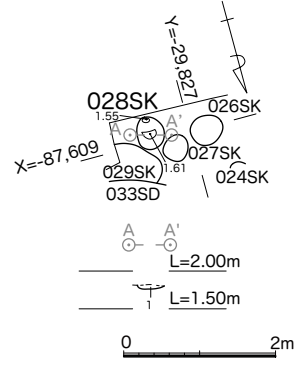

1. 5Y5/2-5Y4/2 灰オリブ色砂質シルトと
5YR4/6 赤褐色砂質シルトの斑土

17A区 028SK 断面図
(1:100)

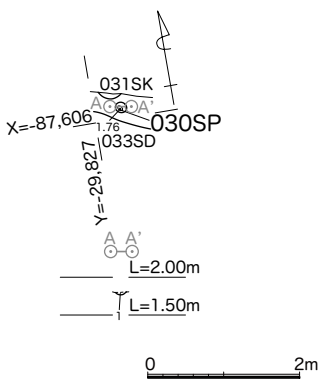

1. 5Y5/2-5Y4/2 灰オリブ色砂質シルトと
5YR4/6 赤褐色砂質シルトの斑土、
基盤砂層の混入多い

17A区 030SP 断面図
(1:100)

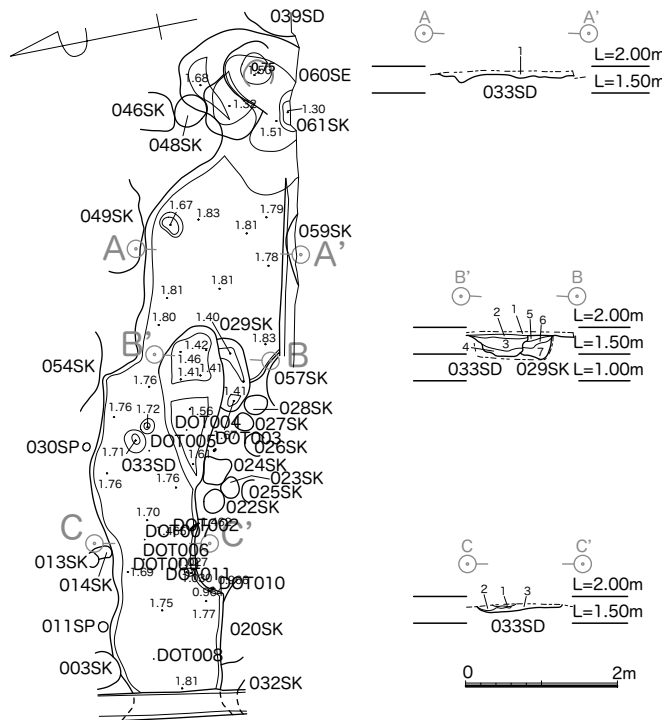

17A区 033SD 断面図 (1:100)

1. 5Y5/2-5Y4/2 灰オリブ色砂質シルトと
5YR4/6 赤褐色砂質シルトの斑土、
基盤砂層混入多い

1. 5Y4/2 灰オリブ色砂質シルトと
2. 5Y4/2 暗灰黄色砂質シルトの斑土(033SD)
2. 5Y5/2-5Y4/2 灰オリブ色砂質シルトと
5YR4/6 赤褐色砂質シルトの斑土、
基盤砂層の混入多い(033SD)
3. 5Y5/2-5Y4/2 灰オリブ色砂質シルトと
7.5Y4/1 灰色砂質シルトの斑土、
基盤砂層の混入多い(033SD)
4. 7.5Y4/1 灰色砂質シルトと
5Y5/2-5Y4/2 灰オリブ色砂質シルトの斑土、
炭化物を含む、基盤砂層の混入多い(033SD)
5. 5Y5/2 灰オリブ色砂質シルトと
5YR4/6 赤褐色砂質シルトの斑土(029SK)
6. 5Y5/2 灰オリブ色砂質シルトと
5YR4/6 赤褐色砂質シルトの斑土、
基盤砂層の混入多い(029SK)
7. 5Y5/2 灰オリブ色砂質シルト、
基盤砂層の混入多い(029SK)

1. 5YR4/6 赤褐色砂質シルトと
5Y5/2-5Y4/2 灰オリブ色
砂質シルトの斑土、
基盤砂層の混入多い
2. 7.5Y7/1 灰白色砂
3. 5Y5/2-5Y4/2 灰オリブ色
砂質シルトと5YR4/6 赤褐色
砂質シルトの斑土、
基盤砂層の混入多い

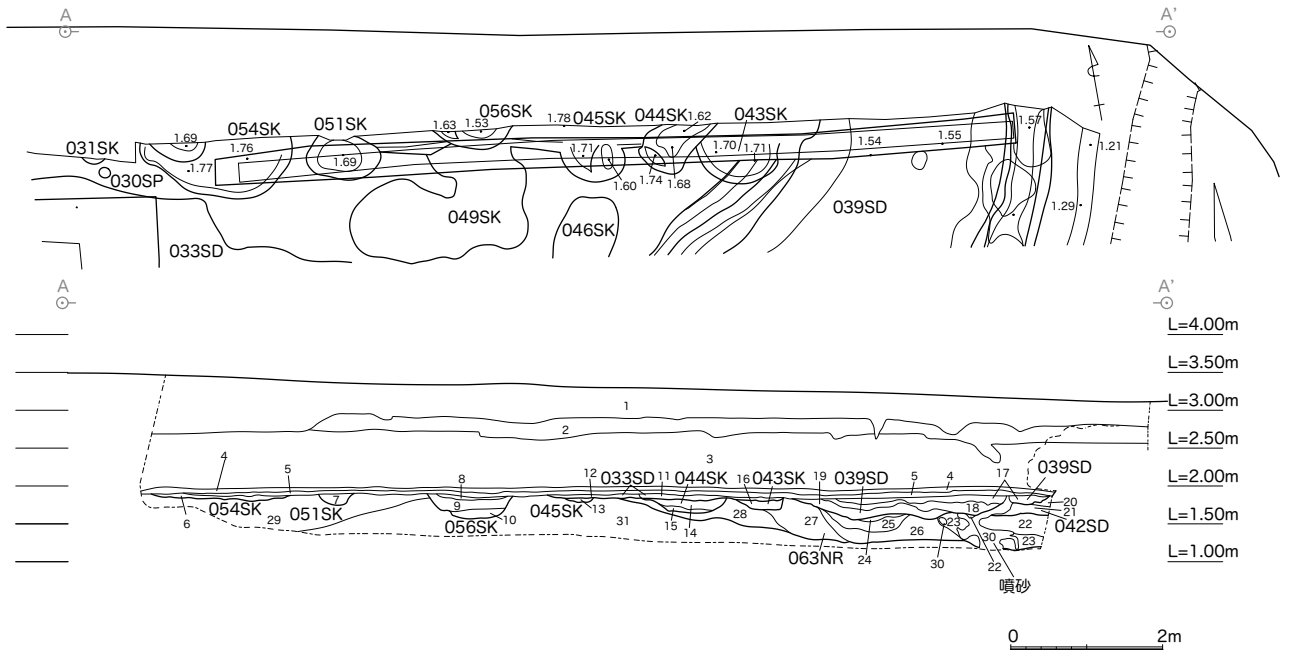

1. 10YR5/4にぶい黄褐色砂質粘土、下部は7.5Y2/1黒色粘質シルト、多量の礫含有、地表は碎石(表土)
2. 5Y3/1オリブ黒色砂質シルト、礫・現代ゴミ廃材含有(表土)
3. 10YR7/1灰白色粗粒砂混じり細粒砂～中粒砂、円礫・現代ゴミ含有(表土)
4. 5Y4/1灰色シルトと2.5Y4/2暗灰黄色シルトの斑土、炭化物を含む(検出1・旧水田耕作土)
5. 5Y5/2灰オリブ色砂質シルトと2.5Y5/2暗灰黄色砂質シルトと7.5YR5/6明褐色砂質シルトの斑土(検出1・旧水田耕作土)
6. 5Y5/2・5Y4/2灰オリブ色砂質シルトと5YR4/6赤褐色砂質シルトの斑土、基盤砂層の混入多い(054SK)
7. 5Y5/2・5Y4/2灰オリブ色砂質シルト(051SK)
8. 5Y5/2・5Y4/2灰オリブ色砂質シルト(056SK)
9. 5Y3/1オリブ黒色砂質シルトと5Y4/2灰オリブ色砂質シルトの斑土、多量の炭化物を含む(056SK)
10. 5Y5/2・5Y4/2灰オリブ色砂質シルト、基盤砂層の混入多い(056SK)
11. 5Y5/2・5Y4/2灰オリブ色砂質シルトと5YR4/6赤褐色砂質シルトの斑土(033SDの可能性あり)
12. 5Y5/2・5Y4/2灰オリブ色砂質シルト、基盤砂層の混入多い(033SDの可能性あり)
13. 5YR4/6赤褐色砂質シルトと5Y5/2・5Y4/2灰オリブ色砂質シルトの斑土、基盤砂層の混入多い(045SK)
14. 5YR4/6赤褐色砂質シルトと5Y5/2・5Y4/2灰オリブ色砂質シルトの斑土、基盤砂層の混入多い(044SK)
15. 5Y5/2・5Y4/2灰オリブ色砂質シルト、基盤砂層の混入多い(044SK)
16. 5Y5/2・5Y4/2灰オリブ色砂質シルト(043SK)
17. 5YR4/6赤褐色砂質シルトと5Y4/2灰オリブ色砂質シルトの斑土(039SD)
18. 5Y5/2・5Y4/2灰オリブ色砂質シルトと5YR4/6赤褐色砂質シルトの斑土、基盤砂層の混入多い(039SD)
19. 7.5Y4/1灰色砂質シルトと5YR4/6赤褐色砂質シルトの斑土(039SD)
20. 5YR4/6赤褐色砂質シルトと5Y5/2・5Y4/2灰オリブ色砂質シルトの斑土(042SD)
21. 5Y4/2灰オリブ色砂質シルトと5YR4/6赤褐色砂質シルトの斑土、基盤砂層の混入多い(042SD)
22. 7.5Y4/1灰色砂質シルトと7.5YR5/6明褐色砂質シルトの斑土、基盤砂層の混入多い(063NR)
23. 7.5Y5/1・7.5Y4/1灰色砂質シルトと7.5YR5/6明褐色砂質シルトの斑土、基盤砂層の混入多い(063NR)
24. 7.5Y5/1灰色シルト質砂、基盤砂層の混入多い(063NR)
25. 7.5Y4/1灰色砂質シルトと7.5YR5/6明褐色砂質シルトの斑土(063NR)
26. 7.5Y6/2灰オリブ色砂・5Y8/2灰白色砂混じり10Y4/2オリブ灰色シルト質砂～7.5YR5/6明褐色シルト質砂(063NR)
27. 7.5Y6/2灰オリブ色砂・5Y8/2灰白色砂混じり10Y4/2オリブ灰色シルト質砂～7.5YR5/6明褐色シルト質砂(063NR)
28. 7.5Y6/2灰オリブ色～7.5YR5/6明褐色粗粒砂混じり細粒砂～中粒砂(063NR)
29. 7.5Y6/2灰オリブ色～7.5YR5/6明褐色粗粒砂混じり細粒～中粒砂(基盤砂層)
30. 7.5Y6/2灰オリブ色～7.5YR5/6明褐色粗粒砂混じり細粒～中粒砂(噴砂)
31. 7.5Y6/2灰オリブ色～7.5YR5/6明褐色粗粒砂混じり細粒砂～中粒砂(基盤砂層)

17B 区北壁西側土層図 (1:100)

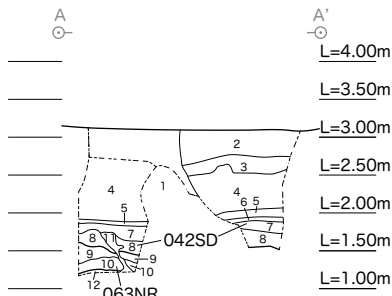
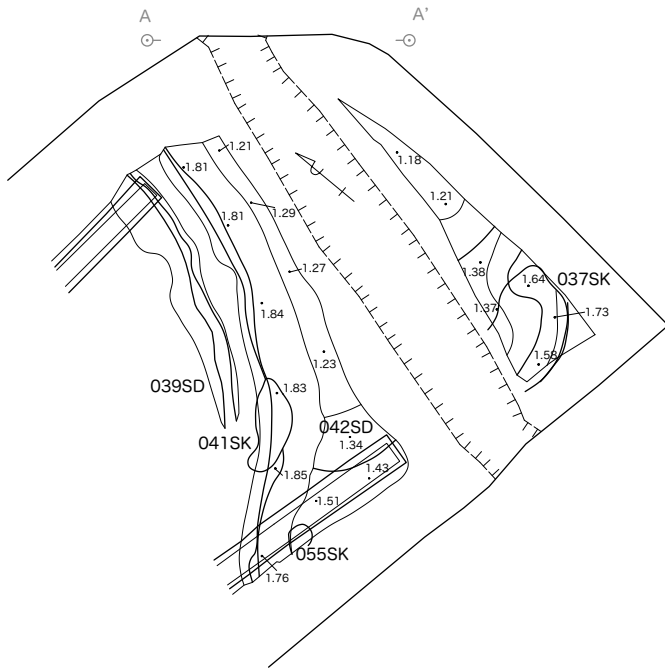

0 2m

1. 雨水管
2. 10YR5/4にぶい黄褐色砂質粘土、下部は7.5Y2/1黒色粘質シルト、多量の礫含有、地表は碎石(表土)
3. 5Y3/1オリーブ黒色砂質シルト、礫・現代ゴミ廃材含有(表土)
4. 10YR7/1灰白色粗粒砂混じり細粒砂～中粒砂、円礫・現代ゴミ含有(表土)
5. 5Y4/1灰色シルトと2.5Y4/2暗灰黄色シルトの斑土、炭化物を含む(検出1・旧水田耕作土)
6. 5Y5/2灰オリーブ色砂質シルトと7.5YR5/6明褐色砂質シルトの斑土(検出1・旧水田耕作土)
7. 5YR4/6赤褐色砂質シルトと5Y5/2・5Y4/2灰オリーブ色砂質シルトの斑土(042SD)
8. 5Y4/2灰オリーブ色砂質シルトと5YR4/6赤褐色砂質シルトの斑土、基盤砂層の混入多い(042SD)
9. 7.5Y4/1灰色砂質シルトと7.5YR5/6明褐色砂質シルトの斑土、基盤砂層の混入多い(063NR)
10. 7.5Y5/1・7.5Y4/1灰色砂質シルトと7.5YR5/6明褐色砂質シルトの斑土、基盤砂層の混入多い(063NR)
11. 7.5Y6/2灰オリーブ色粗粒砂混じり細粒砂～中粒砂(噴砂)
12. 7.5Y6/2灰オリーブ色粗粒砂混じり細粒砂～中粒砂(基盤砂層)

17B 区北壁東側土層図 (1:100)

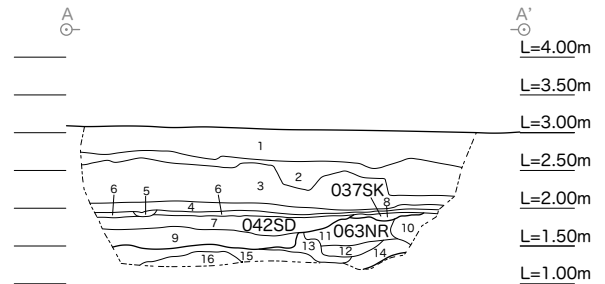
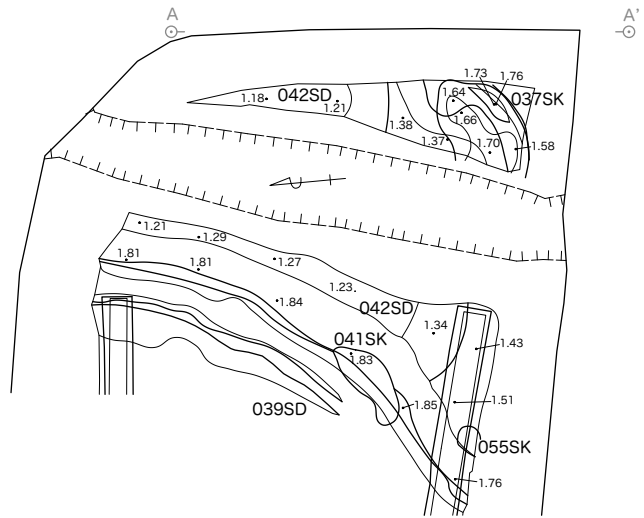

0 2m

1. 10YR5/4にぶい黄褐色砂質粘土、下部は7.5Y2/1黒色粘質シルト、多量の礫含有、地表は碎石(表土)
2. 5Y3/1オリーブ黒色砂質シルト、礫・現代ゴミ廃材含有(表土)
3. 10YR7/1灰白色粗粒砂混じり細粒砂～中粒砂、円礫・現代ゴミ含有(表土)
4. 5Y4/1灰色シルトと2.5Y4/2暗灰黄色シルトの斑土、炭化物を含む(検出1・旧水田耕作土)
5. 5Y4/1灰色シルトと5Y5/2灰オリーブ色シルトと2.5Y5/2暗灰黄色シルトの斑土
6. 5Y5/2灰オリーブ色砂質シルトと2.5Y5/2暗灰黄色砂質シルトと7.5YR5/6明褐色砂質シルトの斑土(検出1・旧水田耕作土)
7. 5YR4/6赤褐色砂質シルトと5Y5/2・5Y4/2灰オリーブ色砂質シルトの斑土(042SD)
8. 5Y5/2・5Y4/2灰オリーブ色砂質シルトと5YR4/6赤褐色砂質シルトと7.5Y3/1オリーブ黒色砂質シルトの斑土、炭化物を含む、基盤砂層の混入多い(037SK)
9. 5Y4/2灰オリーブ色砂質シルトと5YR4/6赤褐色砂質シルトの斑土、基盤砂層の混入多い(042SD)
10. 7.5Y6/2・7.5Y5/2灰オリーブ色シルト質砂と5Y8/2灰白色シルト質砂の斑土、基盤砂層との混入(063NR)
11. 7.5Y4/2灰オリーブ色砂質シルト(063NR)
12. 7.5Y4/1灰色～7.5Y4/2灰オリーブ色砂質シルト(063NR)
13. 7.5Y5/2灰オリーブ色シルト質砂、基盤砂層との混入(063NR)
14. 7.5Y4/1灰色砂質シルト、基盤砂層の混入多い(063NR)
15. 7.5Y4/1灰色～7.5YR5/6明褐色砂質シルト、基盤砂層の混入多い(063NR)
16. 7.5Y6/2灰オリーブ色～7.5YR5/6明褐色シルト質砂、基盤砂層との混入(063NR)

17B 区東壁土層図 (1:100)

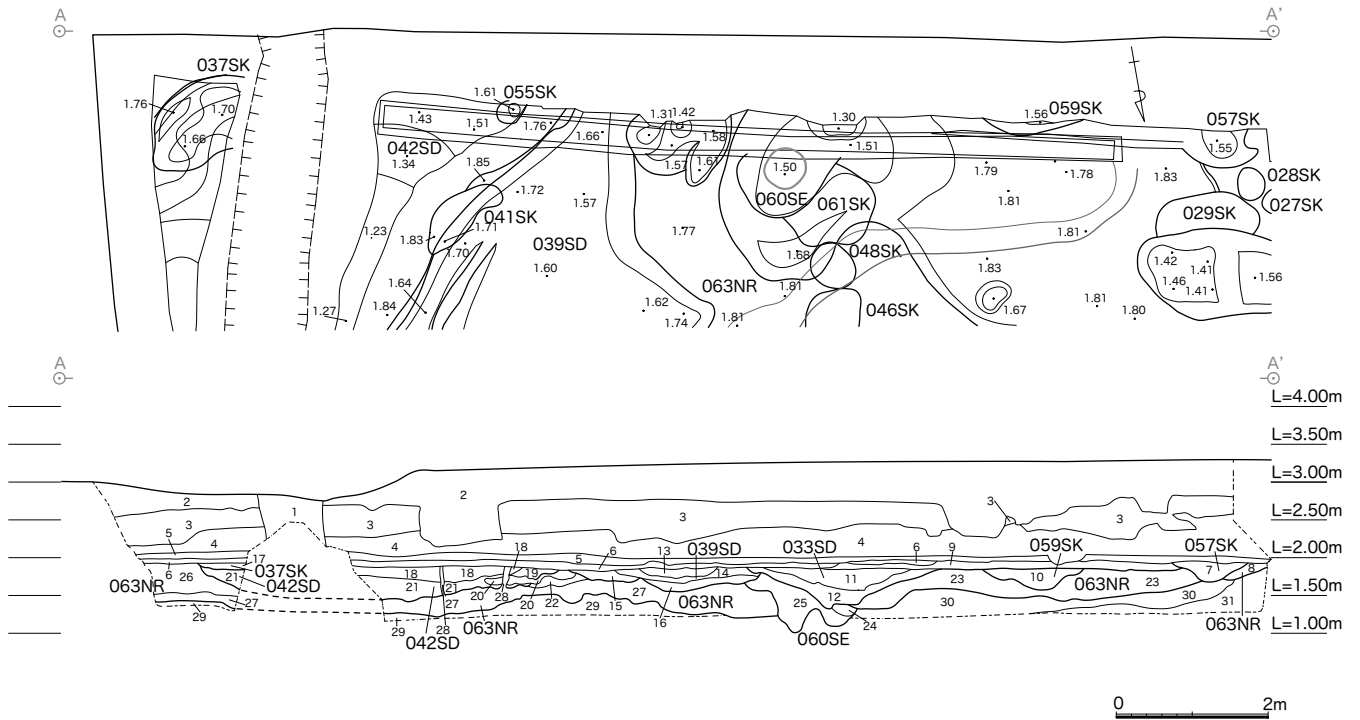

1. 雨水管
2. 10YR5/4にぶい黄褐色砂質粘土(東端は7.5Y4/2灰オリブ色シルト質砂充填)、下部は7.5Y2/1黒色粘質シルト、多量の礫含有、地表は碎石(表土)
3. 5Y3/1オリブ黒色砂質シルト、礫・現代ゴミ廃材含有(表土)
4. 10YR7/1灰白色粗粒砂混じり細粒砂～中粒砂、円礫・現代ゴミ含有(表土)
5. 5Y4/1灰色シルトと2.5Y4/2暗灰黄色シルトの斑土、炭化物を含む(検出1・旧水田耕作土)
6. 5Y5/2灰オリブ色砂質シルトと2.5Y5/2暗灰黄色砂質シルトと7.5YR5/6明褐色砂質シルトの斑土(検出1・旧水田耕作土)
7. 5Y5/2灰オリブ色砂質シルトと5YR4/6赤褐色砂質シルトの斑土(057SK)
8. 5YR4/6赤褐色砂質シルトと5Y5/2・5Y4/2灰オリブ色砂質シルトの斑土(063NR)
9. 5Y4/2灰オリブ色砂質シルトと2.5Y4/2暗灰黄色砂質シルトの斑土(033SD)
10. 5Y4/2灰オリブ色砂質シルトと5YR4/6赤褐色砂質シルトの斑土、炭化物を含む(059SK)
11. 5YR4/6赤褐色砂質シルトと7.5Y4/1灰色砂質シルトと5Y5/2・5Y4/2灰オリブ色砂質シルトの斑土(033SD)
12. 5Y5/2・5Y4/2灰オリブ色砂質シルトと7.5Y4/1灰色砂質シルトと5YR4/6赤褐色砂質シルトの斑土、炭化物を含む(033SD)
13. 5Y5/2灰オリブ色砂質シルト(039SD)
14. 5Y5/2・5Y4/2灰オリブ色砂質シルトと5YR4/6赤褐色砂質シルトの斑土(039SD)
15. 5Y4/2灰オリブ色砂質シルトと5YR4/6赤褐色砂質シルトの斑土(039SD)
16. 7.5Y4/1灰色砂質シルトと5Y4/2灰オリブ色砂質シルトの斑土、基盤砂層の混入多い(039SD)
17. 5Y5/2・5Y4/2灰オリブ色砂質シルトと5YR4/6赤褐色砂質シルトと7.5Y3/1オリブ黒色砂質シルトの斑土、炭化物を含む、基盤砂層の混入多い(037SK)
18. 5Y5/2・5Y4/2灰オリブ色砂質シルトと2.5Y4/2暗灰黄色砂質シルトと5YR4/6赤褐色砂質シルトの斑土、炭化物を含む(042SD)
19. 5Y5/2・5Y4/2灰オリブ色砂質シルトと2.5Y4/2暗灰黄色砂質シルトの斑土(042SD)
20. 5Y4/2・7.5Y6/2灰オリブ色シルト質砂と5YR4/6赤褐色シルト質砂の斑土、基盤砂層の混入多い
21. 7.5Y4/1灰色砂質シルトと7.5Y4/2灰オリブ色砂質シルトの斑土(042SD)
22. 7.5Y4/1灰色砂質シルトと7.5Y6/2・7.5Y4/2灰オリブ色砂質シルトの斑土(063NR)
23. 5Y5/2・5Y4/2・7.5Y6/2灰オリブ色シルト質砂と5Y8/2灰白色シルト質砂と7.5YR5/6明褐色シルト質砂の斑土、基盤砂層との混入(063NR)
24. 5Y5/3灰オリブ色砂と5Y7/2灰白色砂の斑土、基盤砂層の混入が極めて多い(060SE)
25. 7.5Y4/1灰色砂質シルトと7.5Y3/1オリブ黒色砂質シルトと5Y5/3灰オリブ色砂の斑土、炭化物を含む、基盤砂層の混入多い(060SE)
26. 7.5Y6/2・7.5Y5/2灰オリブ色シルト質砂と5Y8/2灰白色シルト質砂と基盤砂層の斑土(063NR)
27. 7.5Y4/1灰色砂質シルト、基盤砂層の混入多い(063NR)
28. 5Y8/2灰白色粗粒砂混じりの細粒砂～中粒砂(噴砂)
29. 7.5Y6/2灰オリブ色粗粒砂混じり細粒砂～中粒砂(基盤砂層)
30. 7.5Y5/2灰オリブ色と5Y8/2灰白色と7.5YR5/6明褐色の粗粒砂混じり細粒砂～中粒砂(基盤砂層)
31. 7.5Y6/2灰オリブ色と5Y8/2灰白色と7.5YR5/6明褐色の粗粒砂混じり細粒砂～中粒砂(基盤砂層)

17B 区南壁土層図 (1:100)

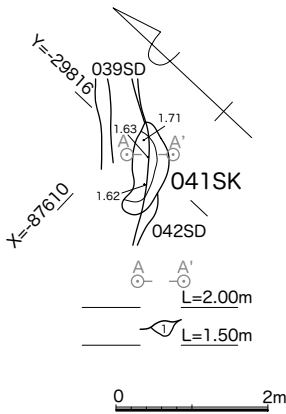

1. 5YR4/6赤褐色砂質シルトと5Y5/2
灰オリーブ色砂質シルトの斑土、
基盤砂層混入多い

17B区 041SK 断面図
(1:100)

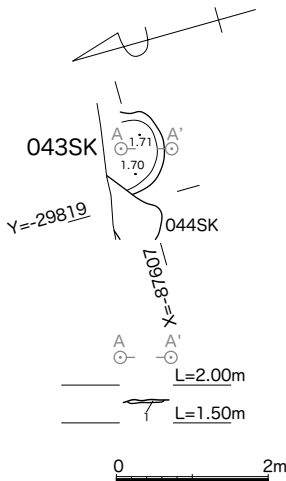

1. 5Y5/2灰オリーブ色砂質シルトと
5YR4/6赤褐色砂質シルトの斑土、
基盤砂層混入多い

17B区 043SK 断面図
(1:100)

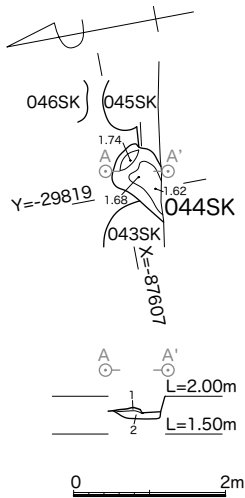

1. 5YR4/6赤褐色砂質シルトと
5Y5/2・5Y4/2灰オリーブ色
砂質シルトの斑土、
基盤砂層混入多い
2. 5Y5/2・5Y4/2灰オリーブ色
砂質シルト、基盤砂層混入多い

17B区 044SK 断面図 (1:100)

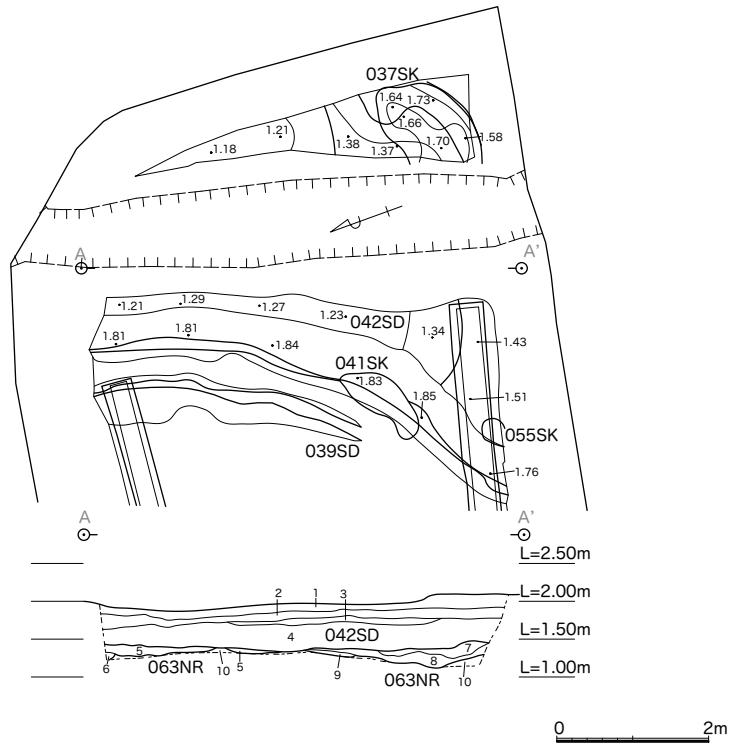

1. 5Y4/1灰色シルトと2.5Y4/2暗灰黄色シルトの斑土、炭化物を含む(検出1・旧水田耕作土)
2. 5Y5/2・5Y4/2灰オリーブ色砂質シルトと2.5Y4/2暗灰黄色砂質シルトと5YR4/6赤褐色砂質シルトの斑土、炭化物を含む(042SD)
3. 5Y5/2・5Y4/2灰オリーブ色砂質シルトと5YR4/6赤褐色砂質シルトと7.5Y4/1灰色砂質シルトの斑土(042SD)
4. 7.5Y4/1灰色砂質シルトと5Y4/2・7.5Y4/2灰オリーブ色砂質シルトと5YR4/6赤褐色砂質シルトの斑土(042SD)
5. 7.5Y4/1灰色砂質シルト7.5YR5/6明褐色砂質シルトの斑土、基盤砂層の混入多い(063NR)
6. 7.5Y5/1・7.5Y4/1灰色砂質シルトと7.5YR5/6明褐色砂質シルトの斑土、基盤砂層の混入多い(063NR)
7. 7.5Y5/1・7.5Y4/1灰色砂質シルト、基盤砂層の混入多い(063NR)
8. 7.5Y4/1灰色砂質シルト、基盤砂層の混入多い(063NR)
9. 7.5Y5/1・7.5Y4/1灰色砂質シルトと5YR4/6赤褐色砂質シルト、基盤砂層の混入多い(063NR)
10. 7.5Y6/2灰オリーブ色粗粒砂混じり細粒砂~中粒砂(基盤砂層)

17B区 042SD 断面図 (1:100)

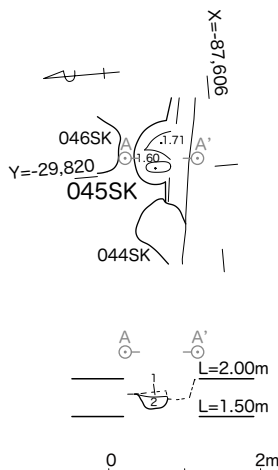

1. 5Y5/2・5Y4/2灰オリーブ色
砂質シルト、基盤砂層の混入多い
2. 5YR4/6赤褐色砂質シルトと
5Y5/2・5Y4/2灰オリーブ色
砂質シルトの斑土、
基盤砂層の混入多い

17B区 045SK 断面図 (1:100)

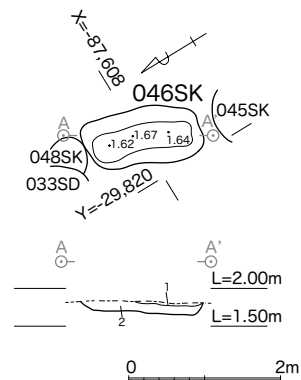

1. 5Y5/2灰オリーブ色砂質シルトと
2.5Y4/2暗灰黄色砂質シルトの斑土
2. 5YR4/6赤褐色砂質シルトと5Y5/2・5Y4/2
灰オリーブ色砂質シルト、の斑土

17B区 046SK 断面図 (1:100)

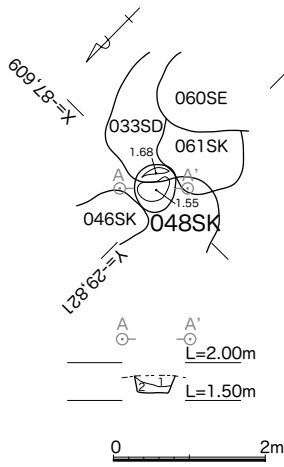

1. 5Y5/2・5Y4/2灰オリーブ色砂質シルト、
基盤砂層の混入多い
2. 5Y5/2灰オリーブ色砂質シルト、
基盤砂層の混入多い

17B区 048SK 断面図 (1:100)

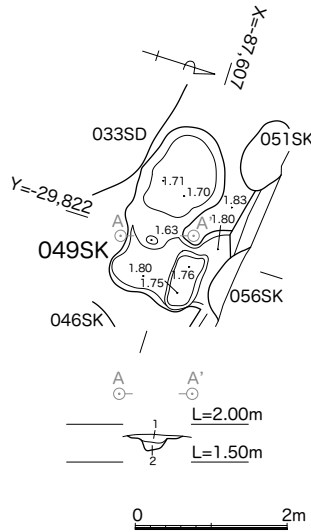

1. 5Y5/2・5Y4/2灰オリーブ色砂質シルト
2. 5Y5/2灰オリーブ色砂質シルト、
基盤砂層の混入多い

17B区 049SK 断面図 (1:100)

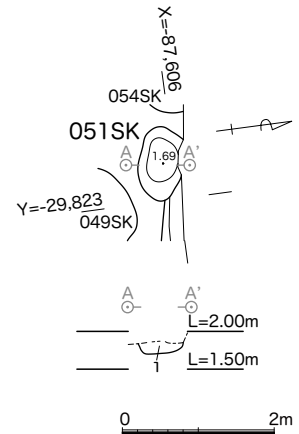

1. 5Y5/2・5Y4/2灰オリーブ色砂質シルト

17B区 051SK 断面図 (1:100)

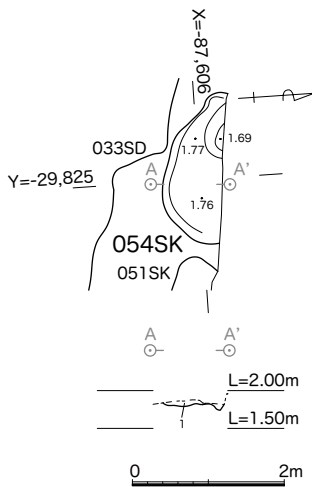

1. 5Y5/2灰オリーブ色砂質シルト、
基盤砂層の混入多い

17B区 054SK 断面図 (1:100)

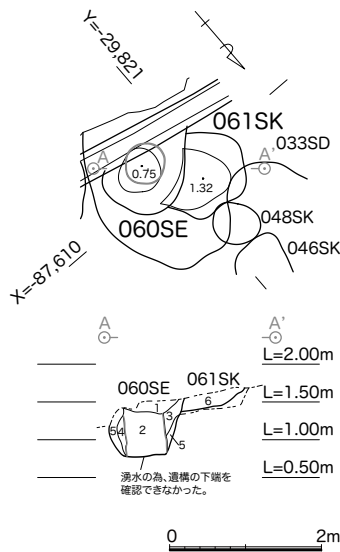

1. 5Y5/2・5Y4/2灰オリーブ色砂質シルトと
5YR4/6赤褐色砂質シルトの斑土(060SE)
2. 7.5Y6/2灰オリーブ色シルト質砂と5Y8/2
灰白色シルト質砂と5Y5/2灰オリーブ色
シルト質砂の斑土、基盤砂層の混入多い(060SE)
3. 5Y4/2灰オリーブ色砂質シルト(060SE)
4. 2.5Y4/1黄灰色砂質シルト(060SE)
5. 7.5Y5/1灰色シルト質砂、基盤砂層の混入多い(060SE)
6. 5Y5/2・5Y4/2灰オリーブ色砂質シルト、
基盤砂層、の混入多い(061SK)

17B区 060SE・061SK 断面図 (1:100)

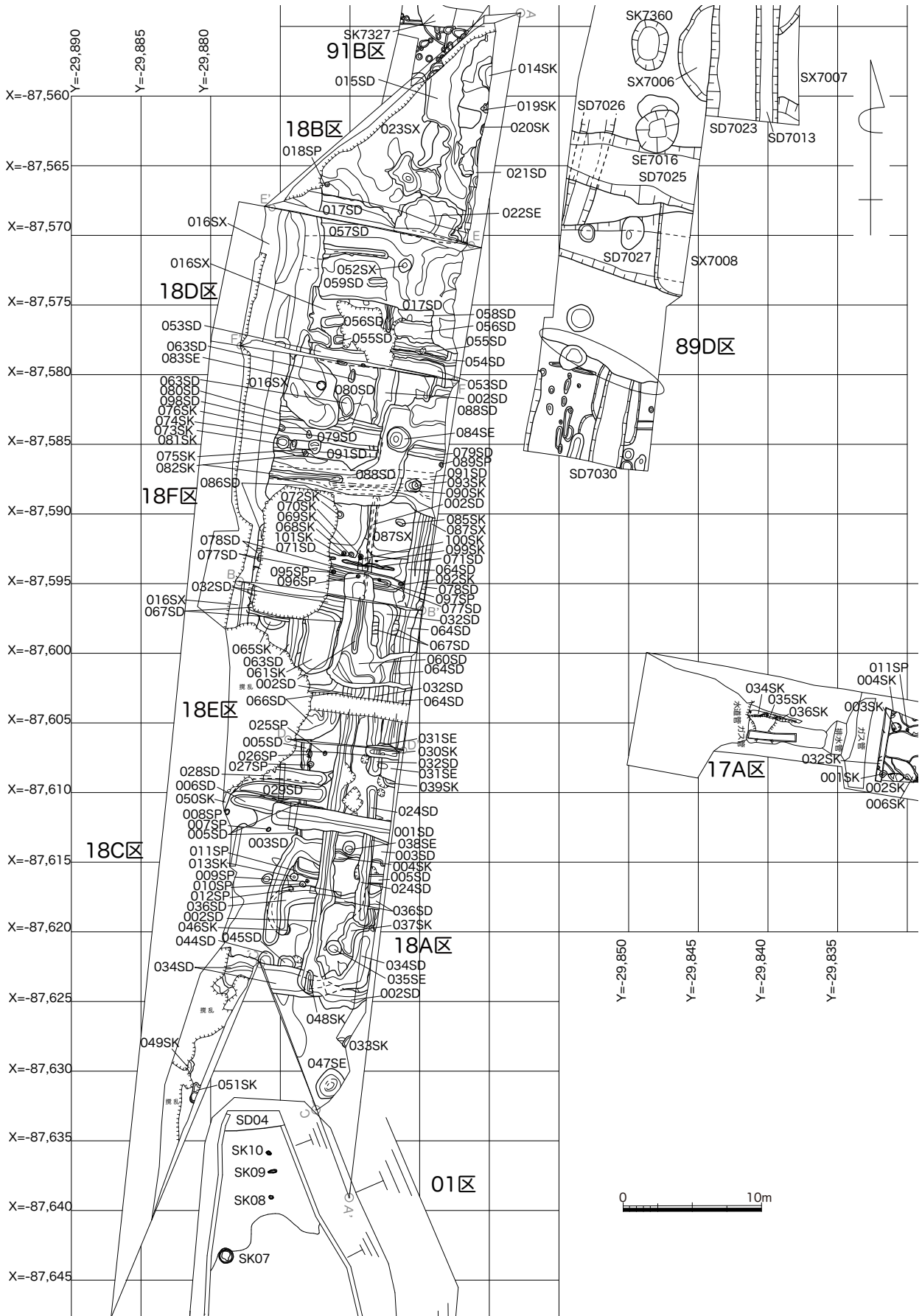

18区遺構平面図 (1:400)



18区東壁土層図1 (1:100)

1. 2.5Y5/2暗灰黄色シルト(検出1)
2. 10YR5/2灰黄褐色シルトに5YR4/4にぶい赤褐色細粒砂混じりシルトが若干入る(033SK)
3. 2.5Y5/2暗灰黄色細粒砂混じりシルトに10YR4/4褐色細粒砂混じりシルトが混じる(040SD)
4. 2.5Y4/4オリーブ褐色シルト質粘土(040SD)
5. 10YR5/3にぶい黄褐色細粒砂と7.5YR5/6明褐色細粒砂の互層(043NR、河川堆積の可能性あり)
6. 2.5Y7/3浅黄色細粒砂～中粒砂
7. 2.5Y5/3黄褐色シルト(040SD)
8. 10YR5/4にぶい黄褐色粘土質シルトと10YR4/4褐色シルトの斑土(002SD)
9. 10YR5/3にぶい黄褐色細粒砂混じりシルトに10YR7/2にぶい黄褐色シルトが混じる(040SD)
10. 10YR4/3にぶい黄褐色細粒砂混じりシルト(043NR)
11. 10YR5/4にぶい黄褐色粘土質シルトと10YR4/4褐色シルトの斑土(037SK)
12. 10YR4/3にぶい黄褐色細粒砂混じりシルト(041SD)
13. 10YR6/1灰色細粒砂混じりシルトに10YR5/3にぶい黄褐色細粒砂混じりシルトが若干入る(041SD)
14. 10YR6/1褐色細粒砂混じりシルトに10YR5/4にぶい黄褐色細粒砂混じりシルトが若干入る(043NR)
15. 10YR4/3にぶい黄褐色細粒砂混じりシルトに10YR7/1灰白色シルトが混じる(043NR)
16. 2.5Y4/3オリーブ褐色中粒砂混じりシルトと2.5Y5/2暗灰黄色シルトの斑土(034SD)
17. 2.5Y6/3にぶい黄色シルトに7.5Y4/4褐色細粒砂混じりシルトが混じる(034SD)
18. 10YR5/4中粒砂混じりシルト(036SD)
19. 10YR6/5黄褐色細粒砂混じりシルトと2.5Y7/2灰黄色シルトの斑土(036SD)
20. 10YR5/6粗粒砂と10YR6/2灰黄褐色細粒砂混じりシルトの斑土(001SD)
21. 10YR4/3にぶい黄褐色細粒砂混じりシルトと10YR6/3にぶい黄褐色細粒砂混じりシルトの斑土(001SD)
22. 10YR5/2灰黄褐色細粒砂混じり粘土質シルトに7.5YR5/8明褐色中粒砂が混じる(001SD)
23. 10YR4/4褐色シルト混じり細粒砂
24. 10YR4/6褐色細粒砂混じりシルト(039SK)
25. 2.5Y4/4オリーブ褐色シルトブロック主体に2.5Y7/3浅黄色細粒砂～中粒砂の混じる斑土(河川堆積の可能性あり)
26. 2.5Y6/4にぶい黄色中粒砂
27. 10YR5/2灰黄褐色細粒砂混じりシルト(031SE)
28. 10YR5/2灰黄褐色中粒砂混じりシルト(031SE)
29. 2.5Y5/2暗灰黄色細粒砂混じりシルト
30. 10YR5/3にぶい黄褐色粘土質シルトと10YR6/2灰黄褐色細粒砂混じりシルトの斑土(030SK)
31. 10YR5/4にぶい黄褐色細粒砂混じりシルトと10YR6/2灰黄褐色細粒砂混じりシルトの斑土(030SK)
32. 10YR4/4褐色粘土質シルト(030SK)
33. 2.5Y5/3黄褐色シルト(034SD)
34. 2.5Y4/4オリーブ褐色シルト(005SD)
35. 2.5Y5/3黄褐色シルト(003SD)
36. 10YR5/4にぶい黄褐色シルト
37. 2.5Y5/3黄褐色シルトと2.5Y7/3浅黄色細粒砂の斑土(031SE)
38. 10YR5/3にぶい黄褐色シルト
39. 10YR5/2灰黄褐色極細粒砂炭化物を多く含む(060SD)
40. 10YR6/2灰黄褐色シルト(060SD)
41. 10YR5/4にぶい黄褐色シルト(060SD)
42. 10YR5/4にぶい黄褐色粘土質シルト(067SD)
43. 2.5Y5/3黄褐色粘土質シルト
44. 2.5Y5/3黄褐色粘土質シルト
45. 10YR4/3にぶい黄褐色極細粒砂混じりシルト
46. 10YR4/4褐色シルト混じり細粒砂
47. 2.5Y6/3にぶい黄色細粒砂から中粒砂
48. 10YR4/3にぶい黄褐色シルト混じり細粒砂に10YR5/2灰黄褐色粘土のブロックが少量入る(近代以後の攪乱)
49. 2.5Y5/3黄褐色粘土質シルト(078SD)
50. 10YR5/2灰黄褐色細粒砂混じり粘土シルト(094SP)
51. 2.5Y5/3黄褐色シルト(087SX)
52. 10YR5/3にぶい黄褐色シルト(091SD)
53. 2.5Y7/2灰黄色細粒砂から中粒砂(噴砂、遺跡の基盤砂層)
54. 10YR5/2灰黄褐色細粒砂混じりシルト(091SD)
55. 10YR4/2灰黄褐色細粒砂(091SD)
56. 10YR5/2灰黄褐色シルト(098SDと対応する溝か)
57. 10YR5/4にぶい黄褐色粘土質シルト(079SD)
58. 2.5Y5/2暗灰黄色細粒砂混じり極細粒砂(088SD)
59. 2.5Y5/2暗灰黄色シルト(088SD)
60. 2.5Y5/2暗灰黄色極細粒砂(088SD)
61. 5Y5/2灰オリーブ色粘土
62. 2.5Y5/3黄褐色粘土質シルト
63. 2.5Y4/2暗灰黄色細粒砂混じりシルト
64. 10YR5/3にぶい黄褐色細粒砂混じりシルト(089SP)
65. 10YR5/2灰黄褐色シルト
66. 2.5Y5/4黄褐色粘土
67. 10YR4/3にぶい黄褐色シルト
68. 10YR4/3にぶい黄褐色極細粒砂混じりシルト
69. 2.5Y6/3にぶい黄色細粒砂から中粒砂
70. 2.5Y3/2黒褐色シルト、炭化物を多く含む(054SD)
71. 2.5Y5/3黄褐色粘土質シルト(054SD)
72. 10YR5/3にぶい黄褐色シルト(054SD)
73. 10YR5/4にぶい黄褐色シルト(055SD)
74. 10YR5/2灰黄褐色極細粒砂に2.5Y5/3粘土ブロックが混じる(017SD)
75. 2.5Y5/3黄褐色粘土質シルト(017SD)
76. 10YR5/2灰黄褐色細粒砂混じりに2.5Y5/3黄褐色シルトブロックが少量混じる(017S)
77. 2.5Y3/1黒褐色シルトと10YR4/3にぶい黄褐色細粒砂の互層、炭化物が混じる(017S)
78. 2.5Y3/2黒褐色粘土と2.5Y4/2暗灰黄色粘土の互層(017SD)
79. 2.5Y5/2暗灰黄色粘土と10YR4/2灰黄褐色細粒砂混じりシルトの斑土(017SD)
80. 2.5Y4/1黄灰色シルト混じり細粒砂(017SD)
81. 2.5Y5/2暗灰黄色シルト混じり細粒砂に2.5Y5/3黄褐色粘土が少量混じる(017SD)
82. 2.5Y4/2暗灰黄色細粒砂と10YR4/3にぶい黄褐色シルトの斑土(017SD)
83. 2.5Y6/2灰黄色細粒砂から中粒砂と2.5Y4/3オリーブ褐色細粒砂混じりシルトの斑土(017SD)
84. 10YR3/2黒褐色シルト、炭化物が多く混じる(017SD)
85. 10YR4/2灰黄褐色シルト混じりの細粒砂、炭化物が混じる(017SD)
86. 10YR5/2灰黄褐色細粒砂混じりシルト、哺乳類の骨が散在する(017SD)
87. 2.5Y6/1黄灰色細粒砂から中粒砂と10YR5/2灰黄褐色シルトの斑土(017SD)
88. 2.5Y5/2暗灰黄色シルト混じりの細粒砂から中粒砂(021SD)
89. 10YR5/3にぶい黄褐色粘土質シルトと10YR6/2灰黄褐色細粒砂混じりシルトの斑土(021SD)
90. 10YR4/2灰黄褐色細粒砂混じりシルト(021SD)
91. 10YR4/1褐色シルトと2.5Y7/6明黄褐色細粒砂混じりシルトの斑土(021SD)
92. 10YR7/2にぶい黄褐色中粒砂に10YR4/1褐色シルトのブロックが混じる(021SD)
93. 10YR4/2灰黄褐色中粒砂混じりシルト(021SD)
94. 10YR4/2灰黄褐色細粒砂混じりシルト(021SD)
95. 10YR7/2にぶい黄褐色中粒砂(021SD)
96. 10YR5/2灰黄褐色細粒砂混じりシルトに炭化物が混じる(021SD)
97. 10YR7/3にぶい黄褐色中粒砂
98. 10YR6/2灰黄褐色細粒砂に炭化物が混じる
99. 10YR4/2灰黄褐色細粒砂混じりシルトに炭化物が混じる
100. 10YR4/2灰黄褐色シルトに10YR5/2灰黄褐色細粒砂が混じる(020SK)
101. 10YR3/1黒褐色シルトと10YR6/2灰黄褐色中粒砂混じりシルトの斑土(019SK)
102. 10YR4/1褐色細粒砂に10YR4/3にぶい黄褐色中粒砂が混じる(014SK)
103. 10YR6/6明黄褐色中粒砂に10YR5/3灰黄褐色中粒砂が混じる(014SK)
104. 10YR7/6明黄褐色細粒砂～中粒砂

18 区東壁土層図 2 (1:100)

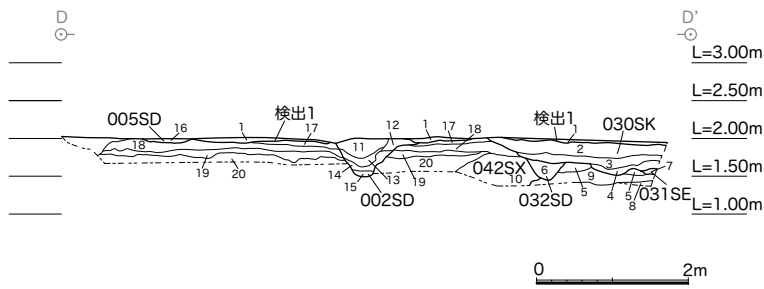

1. 2.5Y5/2暗灰黄色シルト (検出1)
2. 10YR5/3にぶい黄褐色粘土質シルトと10YR6/2灰黄褐色細粒砂混じりシルトの斑土 (030SK)
3. 10YR5/4にぶい黄褐色細粒砂混じりシルトと10YR6/2灰黄褐色細粒砂混じりシルトの斑土 (030SK)
4. 10YR4/4褐色粘土質シルト (030SK)
5. 10YR7/6明黄褐色細粒砂混じりシルトの斑土 (河川堆積の可能性あり)
6. 10YR6/4にぶい黄褐色シルトに10YR7/2にぶい黄褐色細粒砂混じりシルトが混じる (032SD)
7. 2.5Y5/2暗灰黄色細粒砂混じりシルト (031SE)
8. 2.5Y7/3浅黄色細粒砂～中粒砂
9. 10YR5/4にぶい黄褐色中粒砂混じりシルトの細かいブロックの斑土 (河川堆積の一種の可能性)
10. 10YR7/3にぶい黄褐色シルト (042SX、土師器銅片1点出土、河川堆積の可能性あり)
11. 10YR5/4にぶい黄褐色粘土質シルトと10YR4/4褐色シルトの斑土 (002SD)
12. 2.5Y5/3黄褐色粘土質シルトと10YR4/4褐色シルトの斑土 (002SD)
13. 2.5Y5/3黄褐色粘土質シルトに10YR3/3暗褐色粘土の小ブロックが混じる (002SD)
14. 10YR4/3にぶい黄褐色中粒砂 (002SD)
15. 10YR5/4にぶい黄褐色粘土 (002SD)
16. 10YR7/6明黄褐色細粒砂混じりシルトと10YR8/2灰白色シルトの斑土 (005SD)
17. 10YR5/3にぶい黄褐色粘土質シルト
18. 10YR5/4にぶい黄褐色シルト
19. 10YR4/4褐色シルト混じり細粒砂
20. 10YR7/6明黄褐色細粒砂～中粒砂

18A区北壁土層図 (1:100)

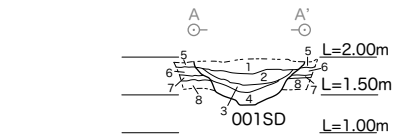
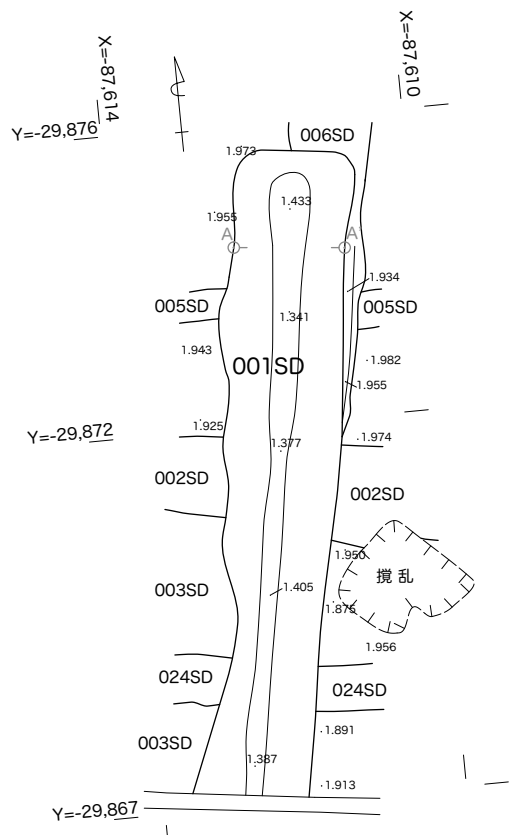

1. 10YR5/6黄褐色粗粒砂と10YR6/2灰黄褐色細粒砂混じりシルトの斑土 (001SD)
2. 10YR4/3にぶい黄褐色中粒砂と10YR6/3にぶい黄褐色細粒砂混じりシルトの斑土 (001SD)
3. 10YR5/3にぶい黄褐色極細粒砂混じり粘土 (001SD)
4. 10YR5/2灰黄褐色細粒砂混じり粘土質シルトに7.5YR5/8明褐色中粒砂が混じる (001SD)
5. 10YR5/3にぶい黄褐色粘土質シルト
6. 10YR5/4にぶい黄褐色シルト
7. 10YR4/4褐色シルト混じり細粒砂
8. 10YR7/6明黄褐色細粒砂～中粒砂

18A区001SD断面図 (1:100)

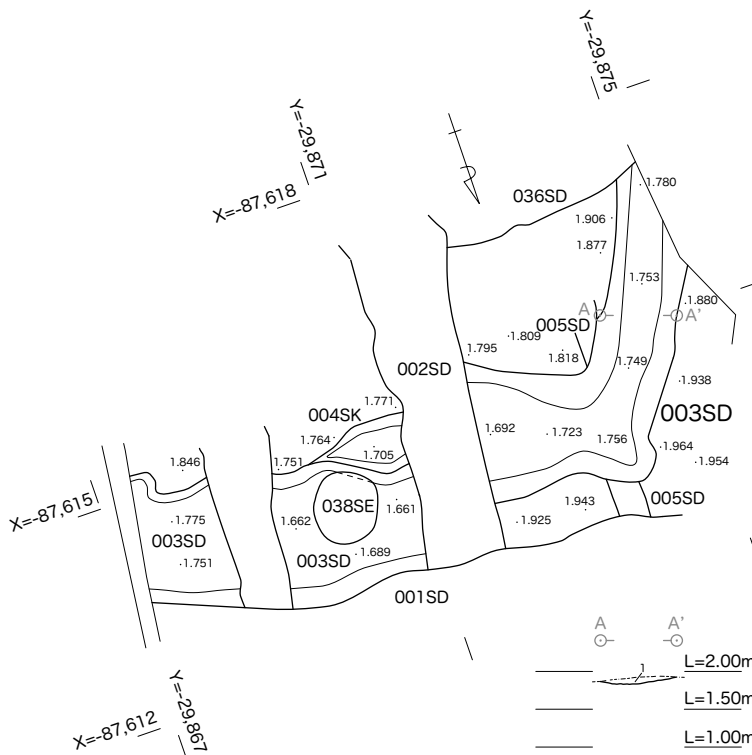

1. 5YR5/2灰褐色細粒砂混じり粘土質シルトと5YR7/1明褐色細粒砂混じり粘土質シルトの斑土

18A区003SD断面図 (1:100)

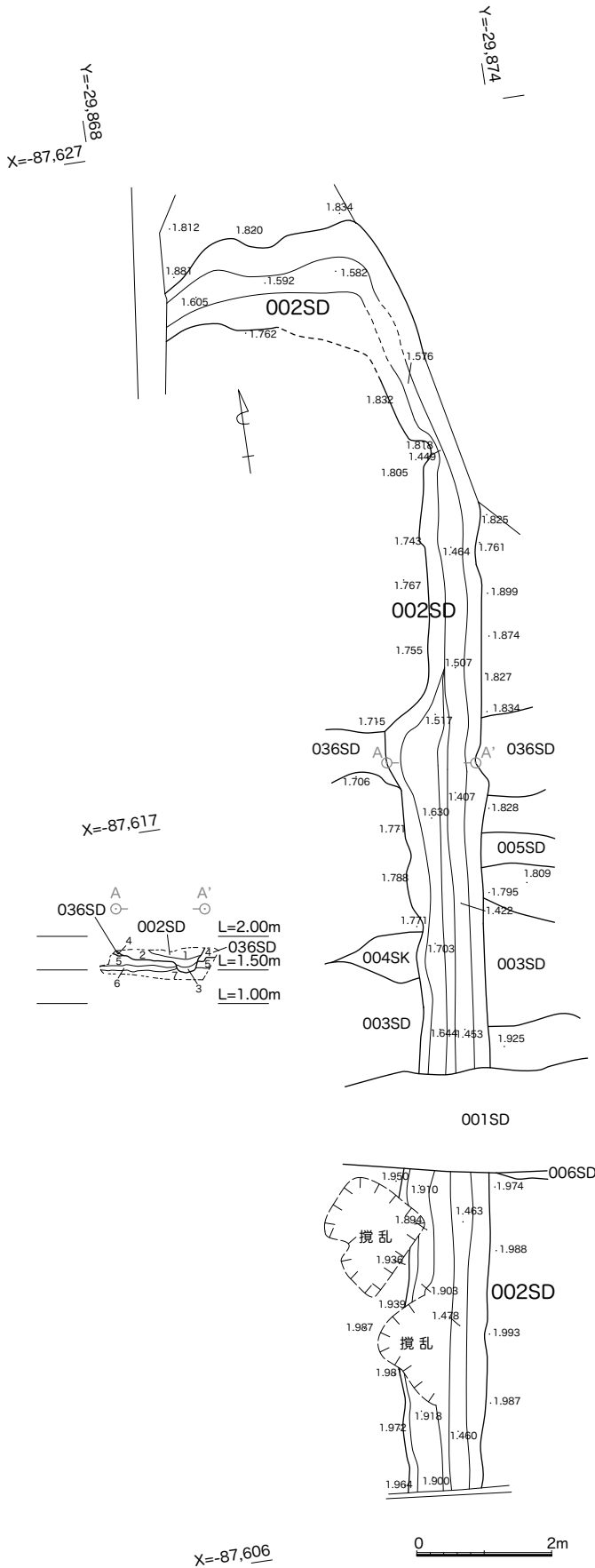

1. 10YR6/3にぶい黄橙色極細粒砂混じりシルト(002SD)
2. 10YR6/2灰黄褐色極細粒砂混じりシルトに7.5YR5/8明褐色細粒砂混じりシルトが混じる(002SD)
3. 10YR8/3浅黄褐色シルト(002SD)
4. 10YR6/4にぶい黄褐色シルト(036SD埋土)
5. 10YR4/4褐色シルト混じり細粒砂
6. 10YR5/4にぶい黄褐色細粒砂混じりシルト
7. 10YR7/6明黄褐色細粒砂～中粒砂

18A区 002SD 断面図 (1:100)

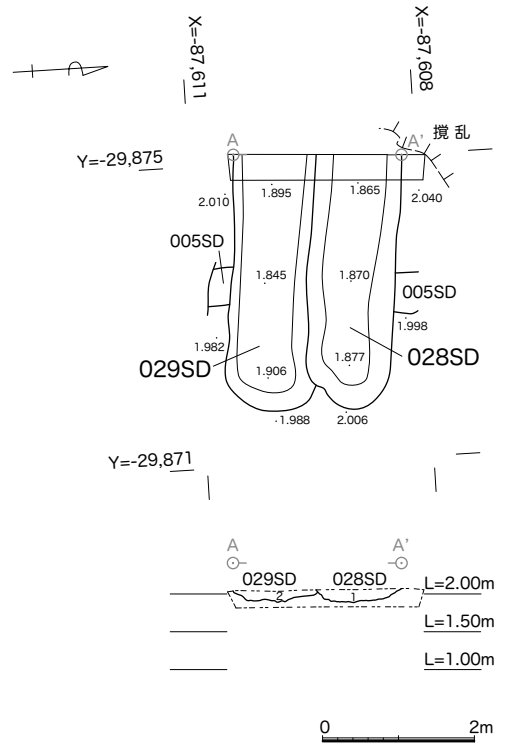

1. 10YR5/6黄褐色粘土質シルトと10YR5/2灰黄褐色粘土質シルトの斑土(028SD)
2. 10YR5/4にぶい黄褐色粘土質シルトと10YR5/2灰黄褐色粘土質シルトの斑土(029SD)

18A区 028SD・029SD 断面図 (1:100)

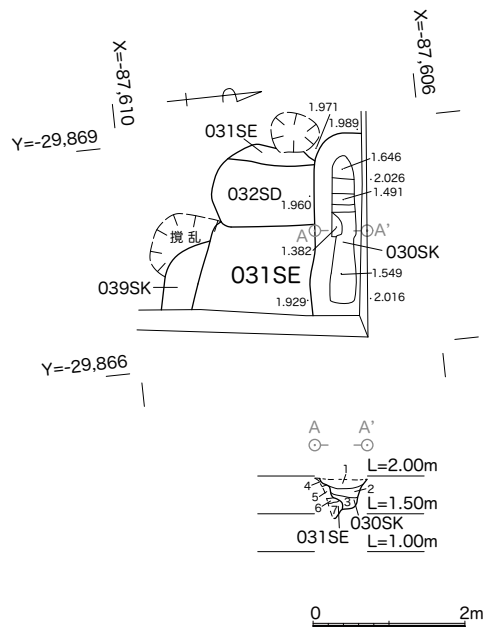

1. 10YR5/3にぶい黄褐色粘土質シルトと10YR6/2灰黄褐色細粒砂混じりシルトの斑土(030SK)
2. 10YR5/4にぶい黄褐色細粒砂混じりシルトと10YR6/2灰黄褐色細粒砂混じりシルトの斑土(030SK)
3. 10YR4/4褐色粘土質シルト(030SK)
4. 10YR6/2灰黄褐色細粒砂混じりシルト(031SE)
5. 10YR5/2灰黄褐色細粒砂混じりシルトと10YR3/3暗褐色細粒砂混じりシルトの斑土(031SE)
6. 10YR4/3にぶい黄褐色シルトと10YR4/6褐色中粒砂混じりシルトの斑土(031SE)
7. 10YR6/2灰黄褐色細粒砂混じりシルトと10YR5/6黄褐色細粒砂の斑土(031SE)

18A区 030SK 断面図 (1:100)

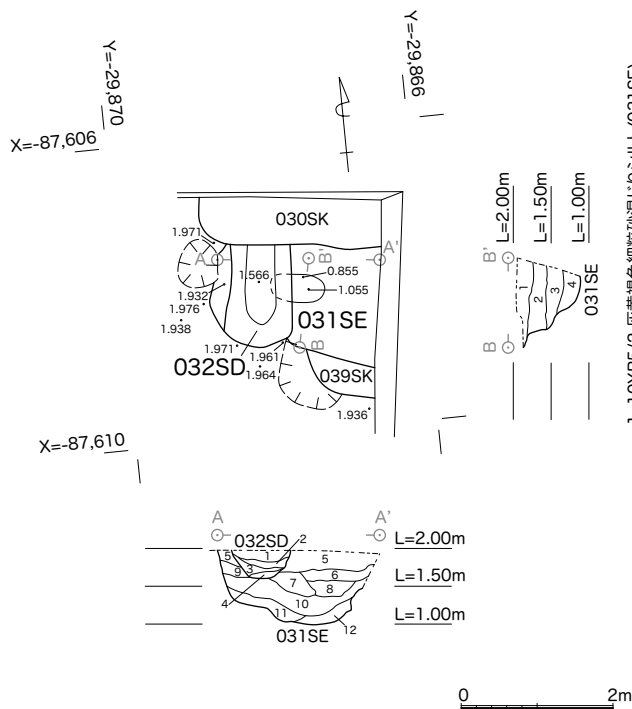

1. 10YR6/3 にぶい黄褐色中粒砂混じりシルトと 10YR6/4 褐色中粒砂混じり粘土質シルトの斑土(032SD)
2. 10YR5/6 黄褐色中粒砂混じりシルトと 10YR5/2 灰黄褐色シルトの斑土(032SD)
3. 10YR4/6 褐色中粒砂混じりシルト(032SD)
4. 10YR5/2 灰黄褐色細粒砂混じりシルトに 10YR4/6 褐色粗粒砂のブロックが混じる(032SD)
5. 10YR5/2 灰黄褐色細粒砂混じりシルト(031SE)
6. 10YR5/2 灰黄褐色中粒砂混じりシルト(031SE)
7. 2.5Y5/2 暗灰黄色細粒砂混じりシルト(031SE)
8. 2.5Y4/2 暗灰黄色細粒砂混じりシルト(031SE)
9. 10YR4/4 褐色細粒砂混じりシルト(031SE)
10. 2.5Y5/2 暗灰黄色細粒砂混じり粘土(031SE)
11. 10YR5/2 灰黄褐色細粒砂混じり粘土質シルト(031SE)
12. 2.5Y5/2 暗灰黄色細粒砂混じり粘土(031SE)

18A 区 031SE・032SD 断面図 (1:100)

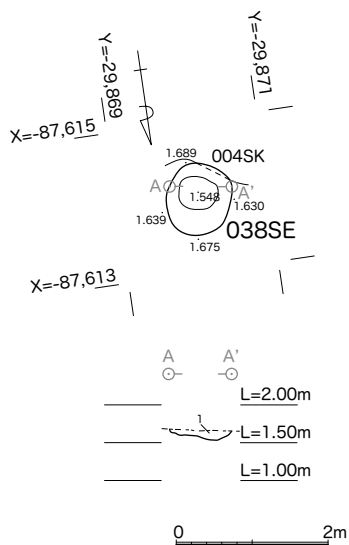

1. 7.5Y5/1 灰色細粒砂混じりシルト

18A 区 038SE 断面図 (1:100)

1. 10YR5/2 灰黄褐色細粒砂混じりシルト(031SE)
2. 10YR5/2 灰黄褐色中粒砂混じりシルト(031SE)
3. 2.5Y5/2 暗灰黄色細粒砂混じりシルト(031SE)
4. 2.5Y5/2 暗灰黄色細粒砂混じり粘土(031SE)

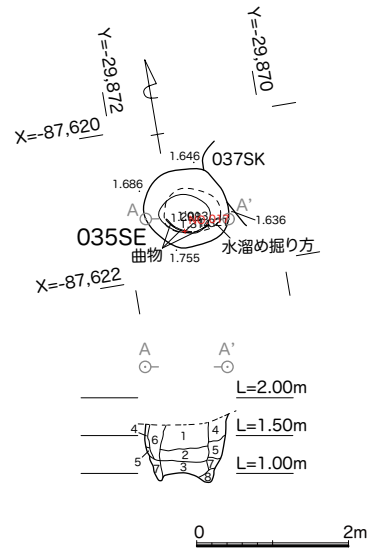

1. 2.5Y6/2 灰黄色細粒砂混じりシルトと 10YR5/6 黄褐色細粒砂混じりシルトの斑土
2. 10YR5/2 灰黄褐色極細粒砂混じり粘土
3. 2.5Y6/2 灰黄色中粒砂と 7.5YR5/8 明褐色細粒砂混じり粘土の斑土
4. 2.5Y5/2 暗灰黄色粘土質シルト
5. 2.5Y5/2 暗灰黄色粘土
6. 2.5Y6/1 黄灰色極細粒砂混じりシルト
7. 2.5Y4/2 暗灰黄色粘土
8. 2.5Y4/3 オリーブ褐色細粒砂混じり粘土

18A 区 035SE 断面図 (1:100)

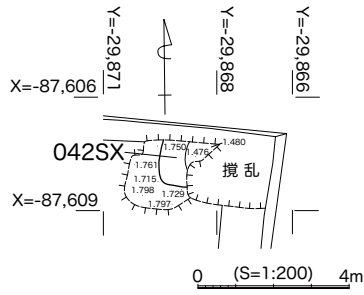

18A区 042SX 平面図 (1:200)

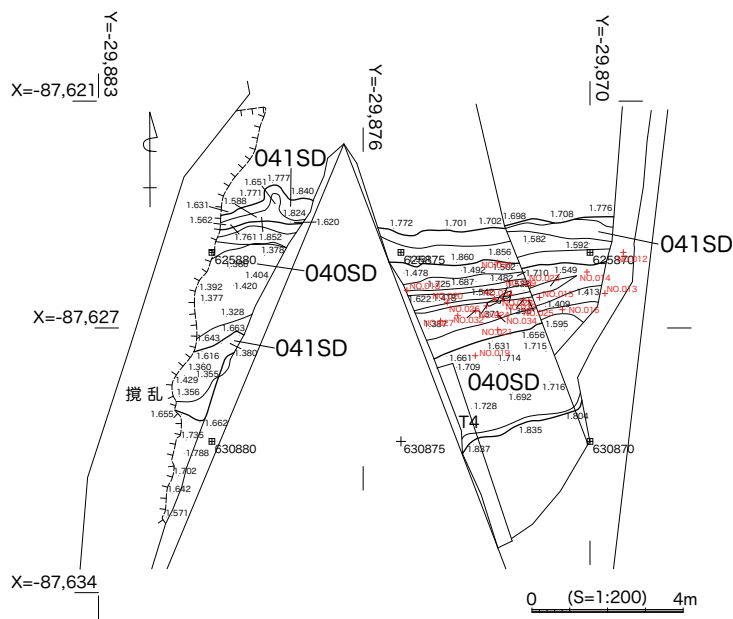

18A区 040SD・041SD 平面図 (1:200)

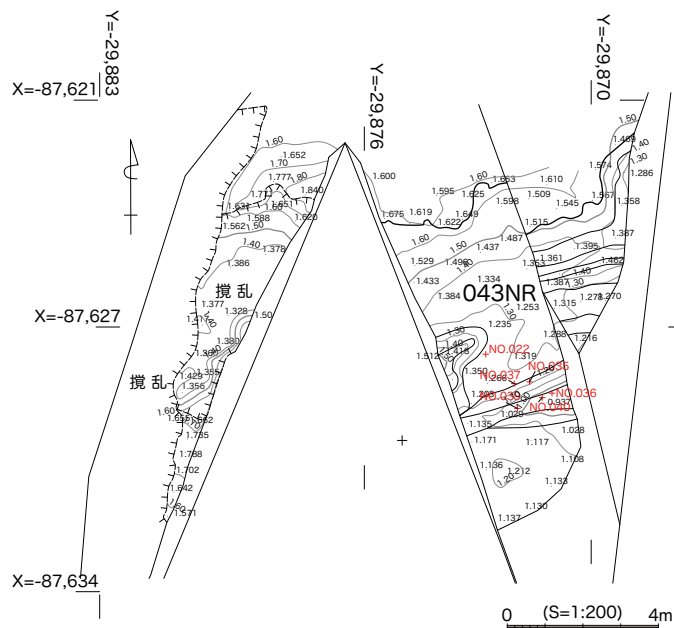

18A区 043NR 平面図 (1:200)

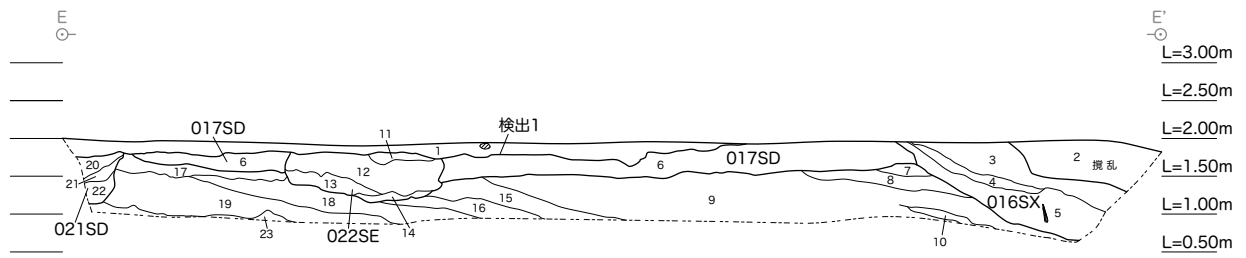

1. 2.5Y5/2暗灰黄色シルト(検出1)
2. 2.5Y5/2暗灰黄色シルト(攪乱)
3. 10YR7/2にぶい黄橙色細粒砂混じりシルト(016SX)
4. 7.5YR4/3褐色細粒砂混じりシルト(016SX)
5. 7.5YR4/4褐色細粒砂混じり粘土質シルト(016SX)
6. 7.5YR5/4にぶい褐色細粒砂混じりシルト(017SD)
7. 10YR8/3浅黄橙色中粒砂
8. 10YR8/4浅黄橙色細粒砂
9. 10YR7/6明黄褐色中粒砂と10YR8/4浅黄橙色中粒砂混じりシルトの斑土
10. 10YR8/4浅黄橙色細粒砂
11. 10YR5/2灰黄褐色細粒砂混じりシルト(022SE)
12. 10YR6/4にぶい黄橙色中粒砂(022SE)
13. 5YR5/4にぶい赤褐色細粒砂混じりシルトと10YR6/1褐灰色極細粒細粒砂混じり粘土質シルトの斑土(022SE)
14. 10YR3/3暗褐色粘土質シルト(022SE)
15. 2.5Y8/3淡黄色中粒砂
16. 2.5Y8/2灰白色中粒砂
17. 10YR5/3にぶい黄褐色細粒砂混じりシルト
18. 10YR8/1灰白色粗粒砂
19. 2.5Y6/2灰黄褐色細粒砂混じりシルト
20. 10YR4/2灰黄褐色細粒砂混じりシルト(021SD)
21. 10YR4/1褐灰色細粒砂混じりシルト(021SD)
22. 10YR4/1褐灰色シルトと2.5Y7/6明黄褐色細粒砂混じりシルトの斑土(021SD)
23. 10YR5/1褐灰色極細粒砂混じりシルト

18B 区南壁土層図 (1:100)

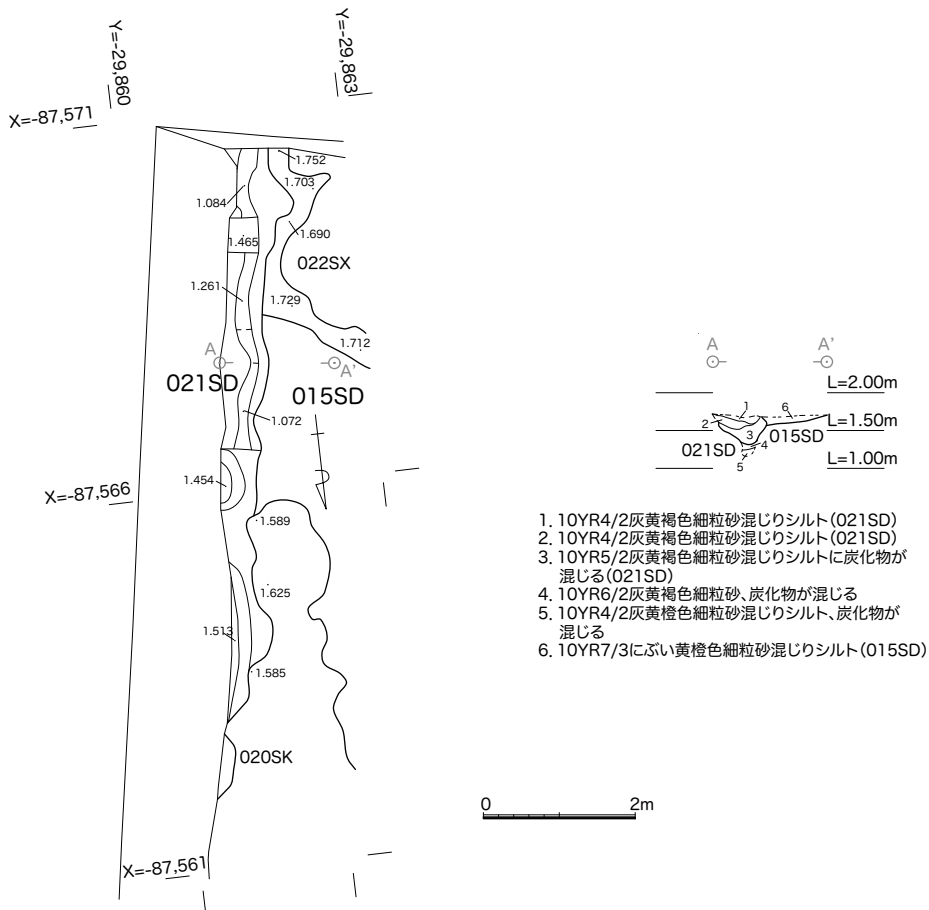

1. 10YR4/2灰黄褐色細粒砂混じりシルト(021SD)
2. 10YR4/2灰黄褐色細粒砂混じりシルト(021SD)
3. 10YR5/2灰黄褐色細粒砂混じりシルトに炭化物が混じる(021SD)
4. 10YR6/2灰黄褐色細粒砂、炭化物が混じる
5. 10YR4/2灰黄褐色細粒砂混じりシルト、炭化物が混じる
6. 10YR7/3にぶい黄橙色細粒砂混じりシルト(015SD)

18B 区 015SD・021SD 断面図 (1:100)

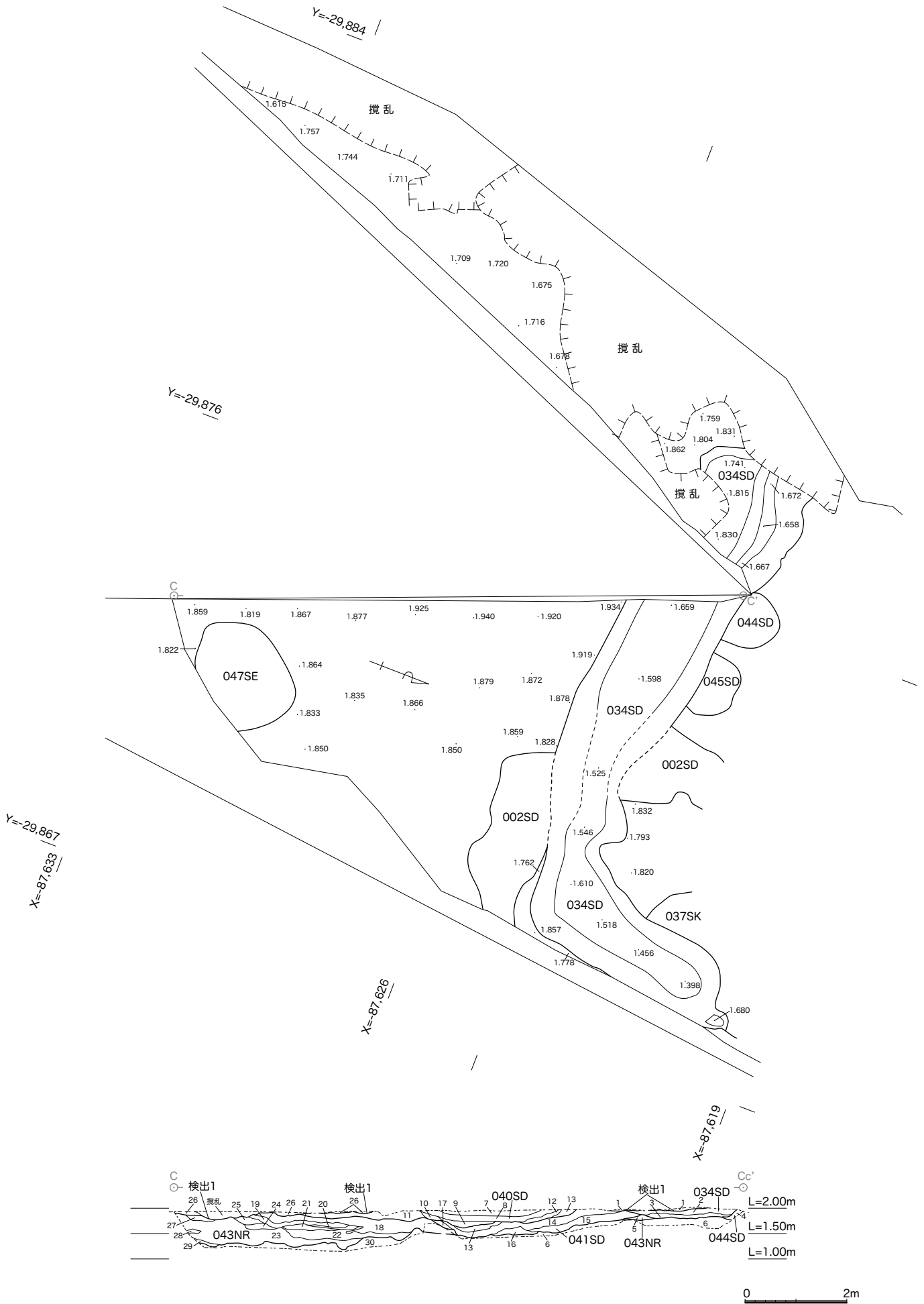

18C区 034SD・040SD・041SD・043NR・044SD 断面図1 (1:100)

1. 10YR4/3にぶい黄褐色シルト (検出1)
2. 10YR5/3にぶい黄褐色粘土質シルト (034SD)
3. 10YR5/2灰黄褐色シルトと2.5Y6/4にぶい黄色細粒砂が混じる斑土 (034SD)
4. 10YR5/2灰黄褐色シルト (044SD)
5. 10YR6/2灰黄褐色細粒砂混じりの極細粒砂 (043NR)
6. 2.5Y6/4にぶい黄色細粒砂から中粒砂 (遺跡の基盤砂層)
7. 10YR5/1褐灰色細粒砂混じりシルト (040SD)
8. 10YR5/2灰黄褐色細粒砂混じりシルト (040SD)
9. 10YR4/1褐灰色シルトと10YR4/2灰黄褐色細粒砂の互層 (040SD)
10. 10YR5/1褐灰色シルト (040SD)
11. 10YR5/2灰黄褐色シルト (040SD)
12. 10YR5/2灰黄褐色細粒砂混じりシルト (040SD)
13. 10YR5/1褐灰色シルト (040SD)
14. 10YR5/2灰黄褐色シルト、南側深い方は10YR2/1黒色粘土へ漸変的に変化 (041SD)
15. 10YR4/3にぶい黄褐色細粒砂混じり粘土質シルト (041SD)
16. 10YR5/1褐灰色細粒砂混じりシルト、層の上部に噴砂の跡 (041SD)
17. 10YR5/1褐灰色細粒砂混じりシルト (041SD)
18. 10YR5/2灰黄褐色シルト (043NR)
19. 10YR5/4にぶい黄褐色細粒砂と10YR5/2灰黄褐色シルトの互層 (043NR)
20. 10YR4/1褐灰色シルト (043NR)
21. 10YR5/1褐灰色シルトに10YR4/3にぶい黄褐色細粒砂層を含む (043NR)
22. 2.5Y6/2灰黄色細粒砂と10YR5/1褐灰色シルトの互層 (043NR)
23. 10YR5/2灰黄褐色細粒砂混じり粘土質シルト、上部は10YR5/3にぶい黄褐色の酸化色になる (043NR)
24. 10YR4/1褐灰色シルトと10YR4/3にぶい黄褐色細粒砂の互層 (043NR)
25. 10YR5/2灰黄褐色粘土質シルト (043NR)
26. 10YR4/2灰黄褐色粘土質シルト (検出1)
27. 10YR4/1褐灰色細粒砂を多く含むシルト (043NR)
28. 10YR5/2灰黄褐色細粒砂を多く含むシルト (043NR)
29. 10YR6/1褐灰色細粒砂多く含むシルト (043NR)
30. 2.5Y6/2灰黄色細粒砂から中粒砂 (遺跡の基盤砂層)

18C 区 034SD・040SD・041SD・043NR・044SD 断面図 2 (1:100)

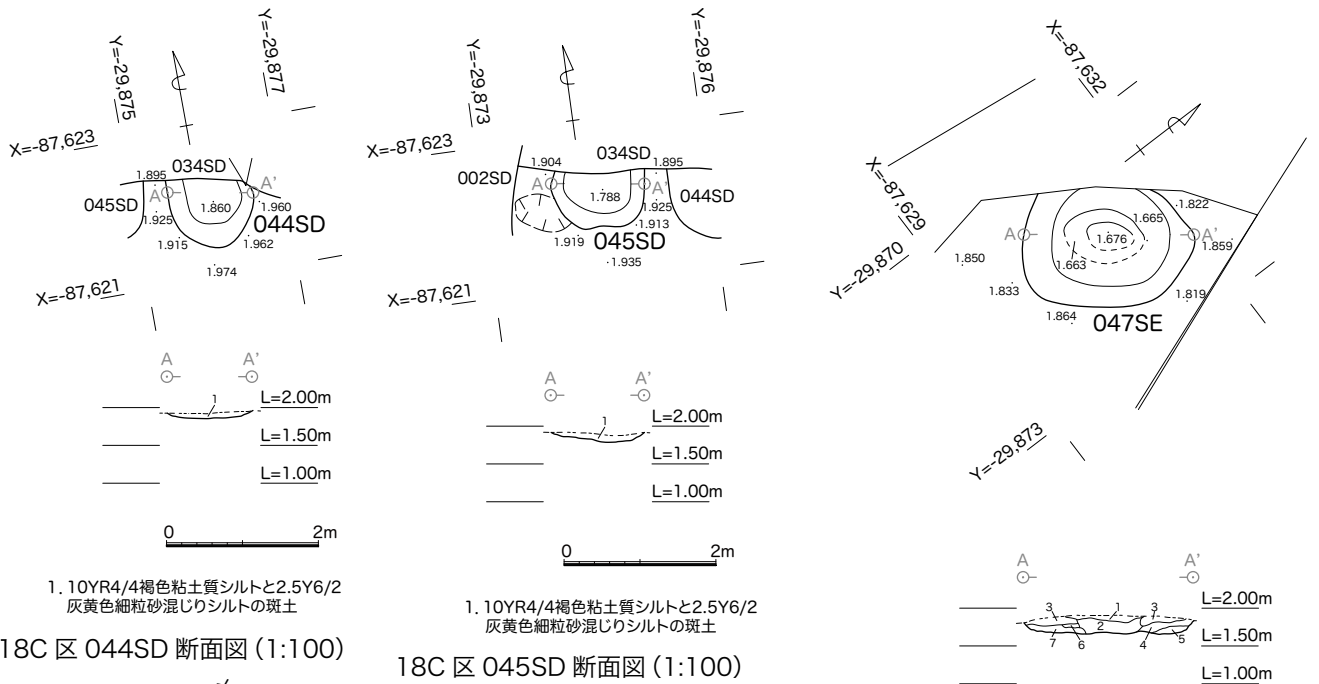

18C 区 044SD 断面図 (1:100)

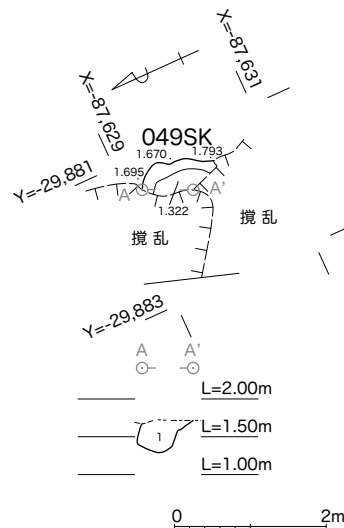

18C 区 049SK 断面図 (1:100)

18C 区 045SD 断面図 (1:100)

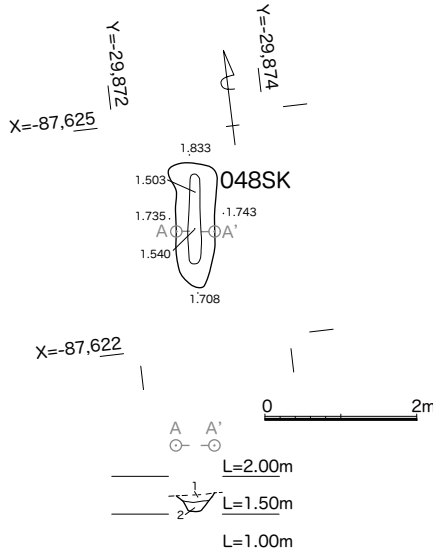

18C 区 048SK 断面図 (1:100)

18C 区 047SE 断面図 (1:100)

1. 2.5Y5/3黄褐色粘土質シルトに1cm大の5YR4/6赤褐色細粒砂混じりシルトが少量入る
2. 10YR6/4にぶい黄褐色極細粒砂混じりシルトと5YR4/4にぶい赤褐色細粒砂混じりシルトの斑土
3. 2.5Y5/3黄褐色シルト
4. 10YR5/4にぶい黄褐色粘土質シルト
5. 10YR4/4褐色細粒砂混じりシルト
6. 10YR5/3にぶい黄褐色細粒砂混じりシルト
7. 2.5Y4/2 暗灰黄色細粒砂混じりシルト

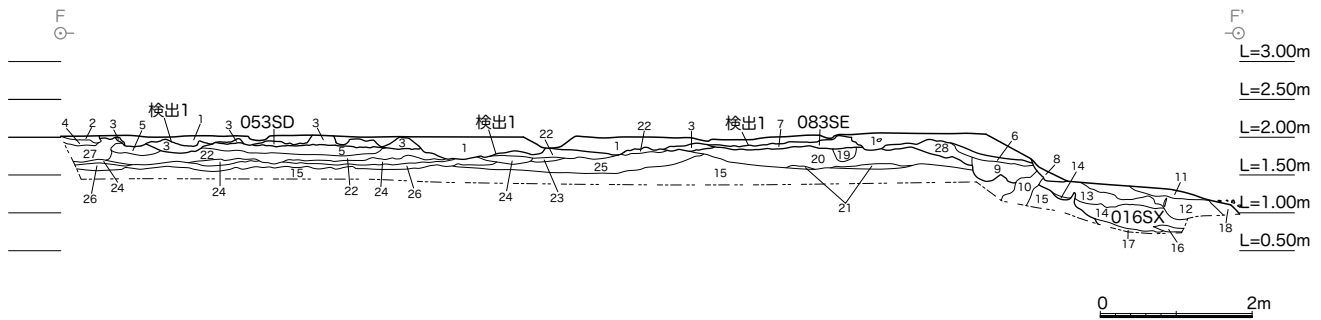

- | | |
|---|--------------------------------------|
| 1. 2.5Y5/4黄褐色中粒砂混じりシルト(近世後半以後の遺物包含層) | 15. 10YR6/2灰黄褐色中粒砂 |
| 2. 10YR4/3にぶい黄褐色細粒砂混じりシルト | 16. 2.5Y5/3黄褐色中粒砂(016SX) |
| 3. 10YR6/4にぶい黄褐色シルト(053SD) | 17. 2.5Y5/1灰黄色極細粒砂(016SX) |
| 4. 10YR5/3にぶい黄褐色細粒砂混じりシルト | 18. 10YR5/4にぶい黄褐色中粒砂混じりシルト(016SX) |
| 5. 10YR5/4にぶい黄褐色粘土質シルト | 19. 2.5Y5/3黄褐色細粒砂と10YR5/3にぶい黄色シルトの斑土 |
| 6. 10YR3/4暗褐色極細粒砂混じり粘土質シルト(016SX) | 20. 10YR4/4褐色細粒砂～中粒砂 |
| 7. 2.5Y4/4オリーブ褐色極細粒砂混じり粘土質シルト(083SE) | 21. 2.5Y5/3黄褐色細粒砂 |
| 8. 2.5Y4/2暗灰黄色細粒砂(近世後半以後の遺物包含層) | 22. 10YR4/3にぶい黄褐色シルト |
| 9. 2.5Y5/2暗灰黄色中粒砂(016SXか、自然の樹木痕か) | 23. 10YR5/2灰黄褐色極細粒砂混じりの細粒砂 |
| 10. 2.5Y3/1黒褐色粘土(自然の樹木痕か) | 24. 10YR5/2灰黄褐色細粒砂混じりシルト |
| 11. 2.5Y4/1黄灰色細粒砂混じりシルト(016SX) | 25. 2.5Y6/3にぶい黄色細粒砂～中粒砂 |
| 12. 10YR4/1褐灰色中粒砂混じりシルト(016SX) | 26. 10YR4/3にぶい黄褐色シルト混じりの細粒砂 |
| 13. 2.5Y4/2暗灰黄色粘土質シルト(016SX) | 27. 2.5Y5/4黄褐色粘土 |
| 14. 10YR4/1褐灰色細粒砂と10YR4/4褐色中粒砂のラミナ(016SX) | 28. 10YR4/3 にぶい黄褐色シルト(016SX) |

18D区南壁土層図 (1:100)

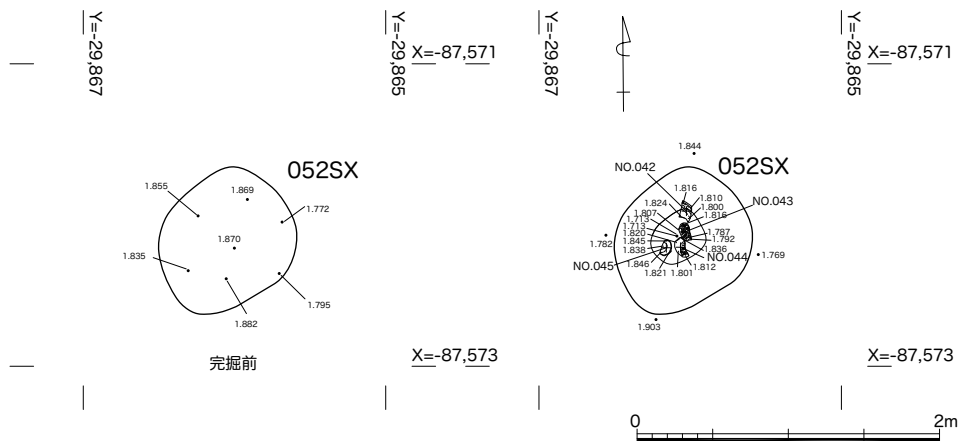

18D区 052SX 断面図 (1:50)

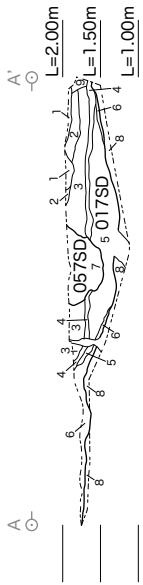
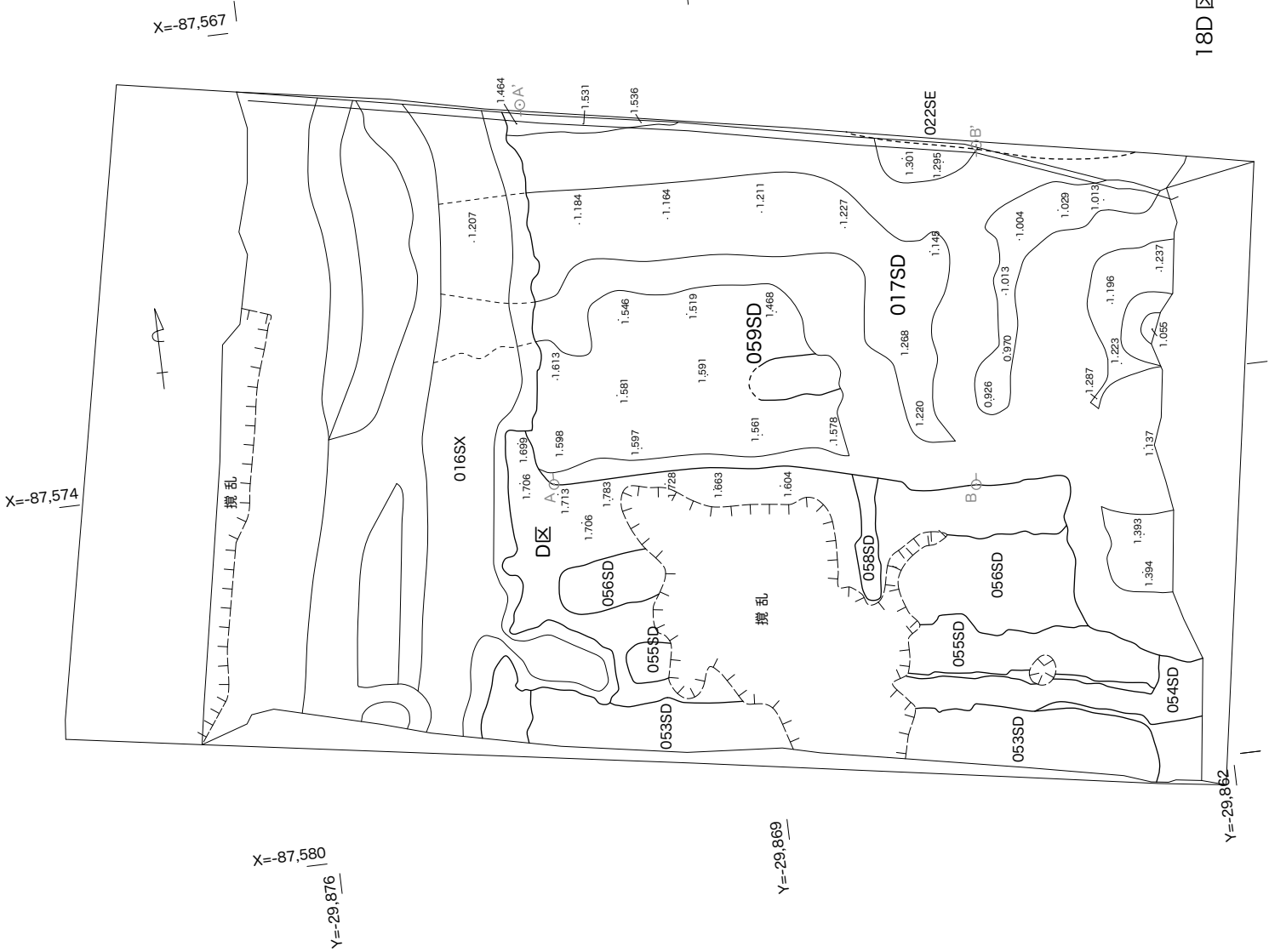

1. 10YR4/2 灰黄褐色中粒砂混じりシルト (017SD)
2. 10YR5/3 にぶい黄褐色細粒砂混じりシルト (017SD)
3. 10YR4/3 にぶい黄褐色シルト (017SD)
4. 2.5Y5/3 黄褐色粘土質シルト (017SD)
5. 10YR4/1 暗灰色極細粒砂混じりシルト (017SD)
6. 10YR4/2 灰黄褐色細粒砂混じりシルト (017SD)
7. 10YR4/2 灰黄褐色細粒砂と2.5Yにぶい黄色細粒砂から中粒砂のラミナ堆積 (057SD)
8. 2.5Y6/3 にぶい黄色細粒砂～中粒砂 (遺跡の基盤砂層)
9. 2.5Y4/2 暗灰色シルトと2.5Y7/2 灰黄褐色細粒砂の斑土 (017SD)

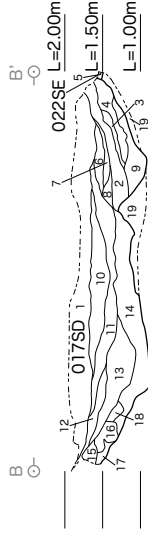

1. 10YR4/2 灰黄褐色シルトと10YR4/3 にぶい黄褐色細粒砂の斑土 (017SD)
2. 10YR3/1 黄褐色砂質シルト (017SD)
3. 2.5Y5/1 黄灰色シルトブロックが少し混じる極細粒砂 (017SD)
4. 2.5Y4/1 黄灰色極細粒砂が混じるシルト (017SD)
5. 2.5Y4/2 暗灰色シルトと2.5Y7/2 灰黄褐色細粒砂の斑土 (022SE)
6. 2.5Y4/2 暗灰色細粒砂と2.5Y6/2 灰黄褐色細粒砂から中粒砂のラミナ堆積 (017SD)
7. 2.5Y5/2 暗灰色極細粒砂と2.5Y6/1 黄灰色細粒砂のラミナ堆積 (017SD)
8. 2.5Y5/2 暗灰色シルト (017SD)
9. 2.5Y4/1 黄灰色シルトと10YR5/4 にぶい黄褐色中粒砂のラミナ堆積 (017SD)
10. 10YR4/1 暗灰色シルトと10YR5/1 暗灰色細粒砂と2.5Y5/3 黄褐色粘土質ブロックの細かい斑土 (017SD)
11. 2.5Y5/2 暗灰色シルト混じりの細粒砂と2.5Y5/3 黄褐色粘土質ブロックの斑土 (017SD)
12. 2.5Y4/1 黄灰色シルト混じり細粒砂 (017SD)
13. 2.5Y5/1 黄灰色シルト混じりの細粒砂と2.5Y5/3 黄褐色粘土質ブロックの斑土 (017SD)
14. 2.5Y5/1 黄灰色シルトと2.5Y6/3 にぶい黄色細粒砂から中粒砂の斑土 (017SD)
15. 2.5Y4/1 黄灰色極細粒砂混じりの細粒砂 (017SD)
16. 2.5Y5/3 黄褐色粘土 (017SD)
17. 2.5Y4/1 黄灰色細粒砂混じりシルト (017SD)
18. 2.5Y5/2 暗灰色細粒砂混じりシルト (017SD)
19. 2.5Y6/3 にぶい黄色細粒砂～中粒砂 (遺跡の基盤砂層)



18D区 017SD 断面図 (1:100)

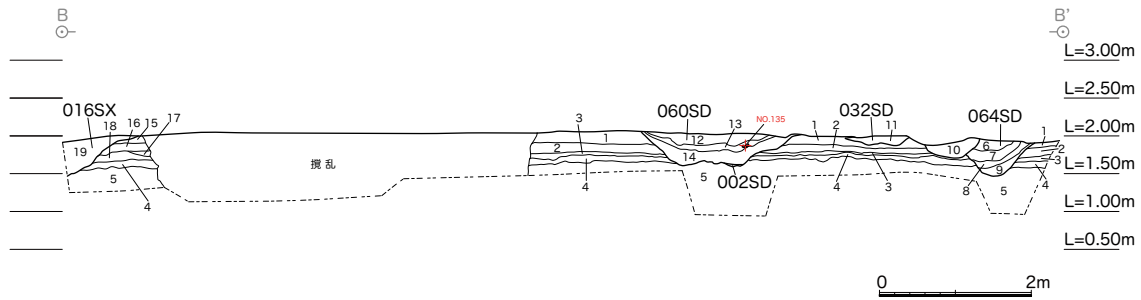

- | | |
|------------------------------------|--|
| 1. 2.5Y5/3黄褐色粘土質シルト | 11. 10YR6/4にぶい黄橙色粘土質シルト (032SD) |
| 2. 2.5Y5/3黄褐色粘土質シルト | 12. 10YR5/3にぶい黄褐色極細粒砂 (060SD) |
| 3. 10YR4/3にぶい黄褐色極細粒砂混じりシルト | 13. 10YR4/1褐色極細粒砂炭化物を多く含む (060SD) |
| 4. 10YR4/4褐色シルト混じり細粒砂 | 14. 10YR5/2灰黄褐色粘土質シルト (060SD、下部に002SD) |
| 5. 2.5Y6/3にぶい黄色極細粒砂から中粒砂 | 15. 10YR6/4にぶい黄橙色粘土質シルト |
| 6. 10YR5/2灰黄褐色シルト (064SD) | 16. 10YR6/3にぶい黄橙色粘土質シルト |
| 7. 10YR5/3にぶい黄褐色極細粒砂混じりシルト (064SD) | 17. 10YR6/3にぶい黄橙色シルト |
| 8. 10YR5/2灰黄褐色シルト (064SD) | 18. 10YR5/3にぶい黄褐色極細粒砂から細粒砂 |
| 9. 2.5Y5/3黄褐色シルト (064SD) | 19. 10YR4/3にぶい黄褐色シルト (016SX) |
| 10. 2.5Y6/3にぶい黄色粘土質シルト | |

18E 区北壁土層図 (1:100)

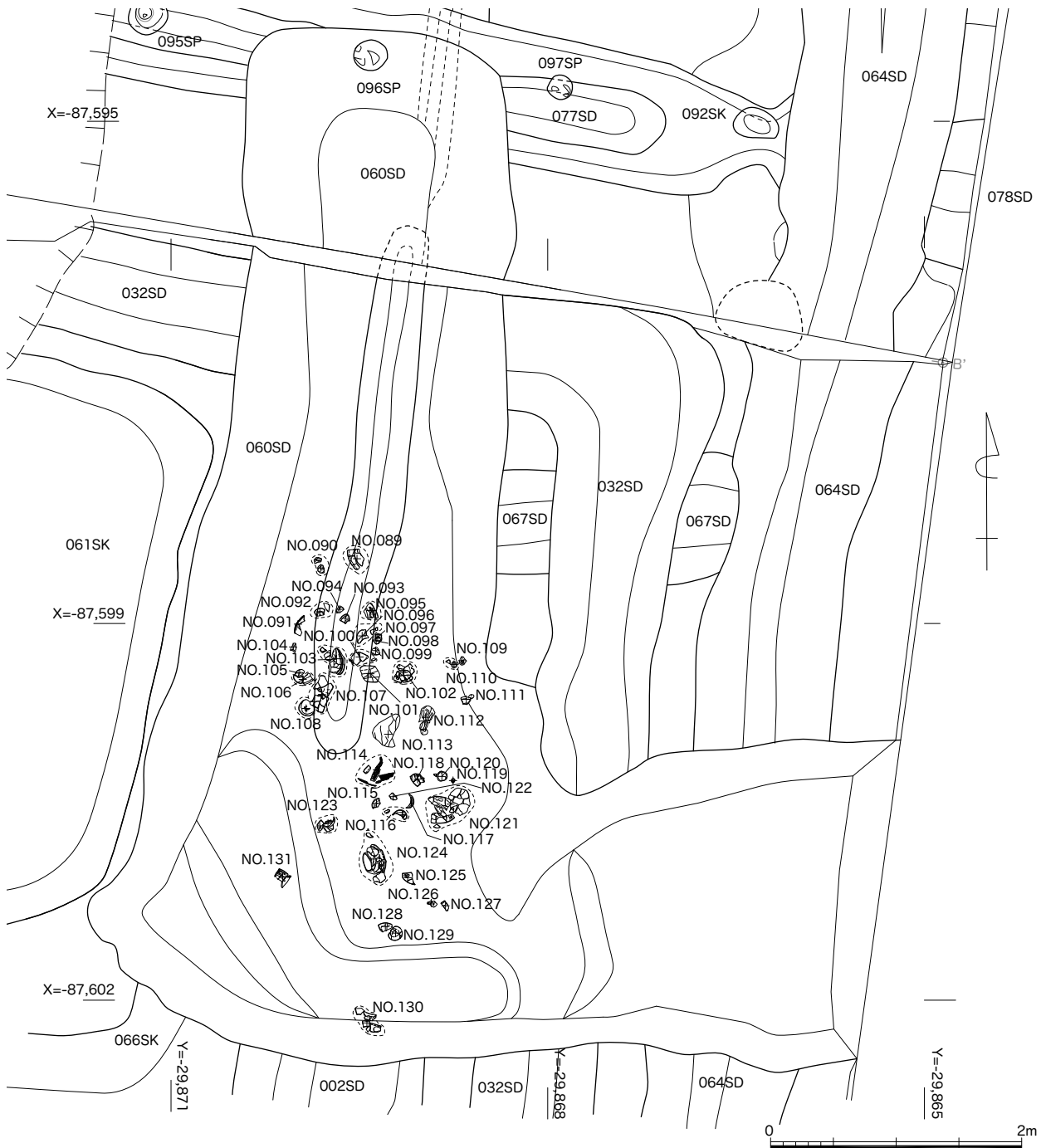

18E 区 060SD 遺物出土状況図 (1:50)

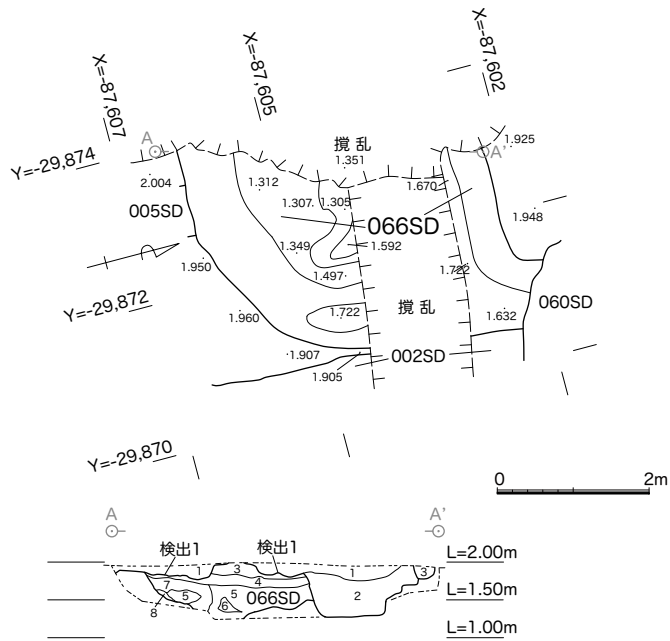

1. 10YR3/2黒褐色極細粒砂と10YR4/3にぶい黄褐色細粒砂の斑土
2. 10YR4/3にぶい黄褐色シルト混じり細粒砂に10YR5/2灰黄褐色粘土のブロックが少量入る
3. 10YR5/3にぶい黄褐色細粒砂混じりシルト
4. 10YR5/2灰黄褐色シルト
5. 10YR5/1褐灰色粘土質シルトと2.5Y6/3にぶい黄色粘土小ブロックの斑土
6. 2.5Y5/3黄褐色細粒砂に2.5Y5/2暗灰黄色シルトブロックが少量混じる
7. 10YR4/3にぶい黄褐色細粒砂から中粒砂に10YR5/2灰黄褐色シルトの小ブロックが混じる
8. 10YR5/2灰黄褐色細粒砂混じりシルト

18E区 066SD 断面図 (1:100)

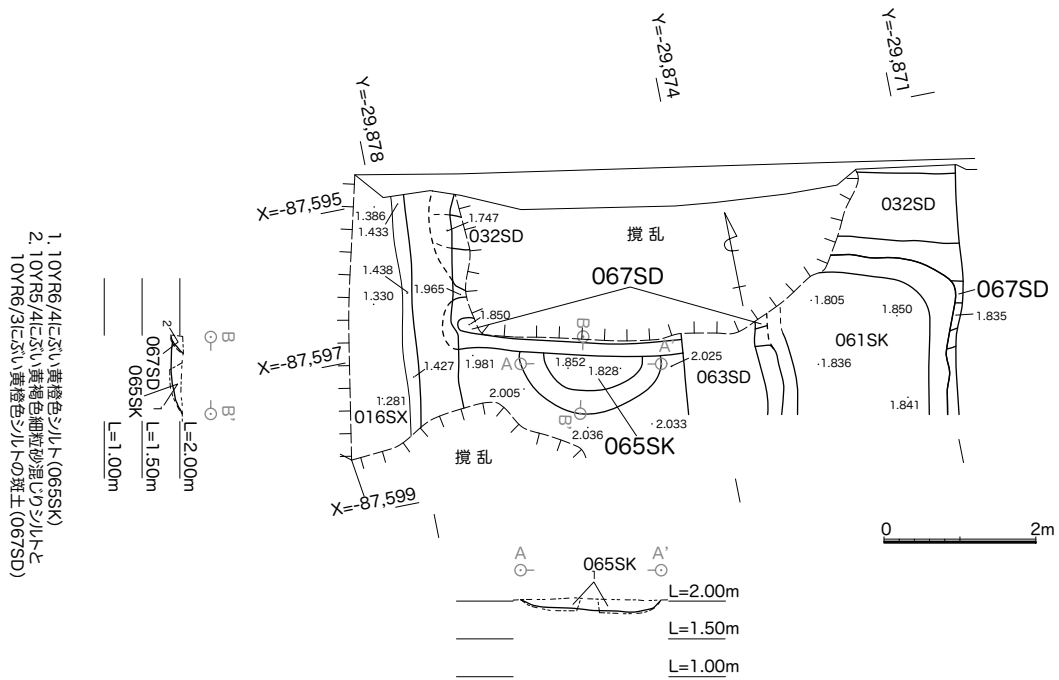

1. 10YR6/4にぶい黄褐色シルト(065SK)
2. 10YR5/4にぶい黄褐色細粒砂混じりシルトと10YR6/3にぶい黄褐色シルトの斑土(067SD)

1. 10YR6/4にぶい黄褐色シルト

18E区 065SK・067SD 断面図 (1:100)

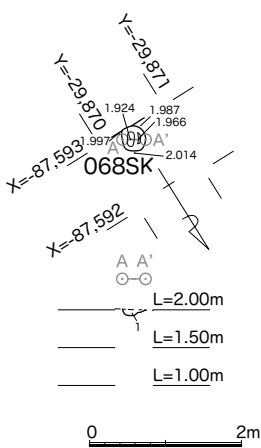

1. 10YR5/2灰黄褐色粘土質シルト
18F区 068SK 断面図 (1:100)

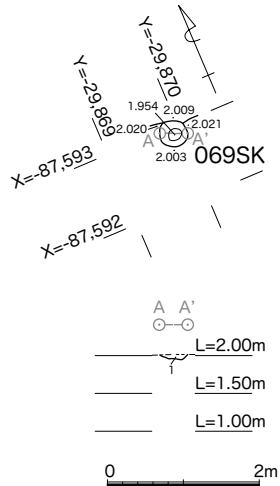

1. 10YR6/4にぶい黄褐色粘土質シルト
18F区 069SK 断面図 (1:100)

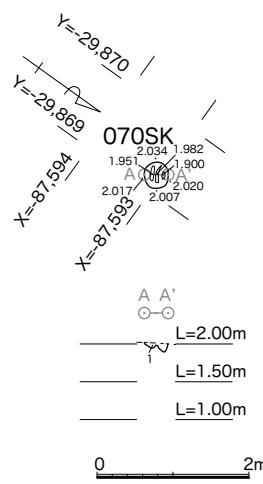

1. 10YR5/2灰黄褐色粘土質シルト
18F区 070SK 断面図 (1:100)

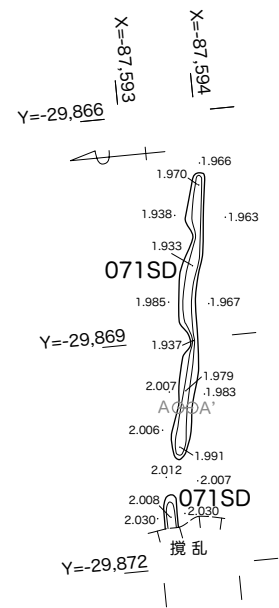

1. 10YR5/3にぶい黄褐色シルト
18F区 071SD 断面図 (1:100)

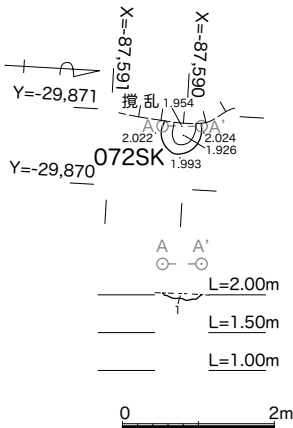

1. 10YR4/2灰黄褐色細粒砂混じりシルト
18F区 072SK 断面図 (1:100)

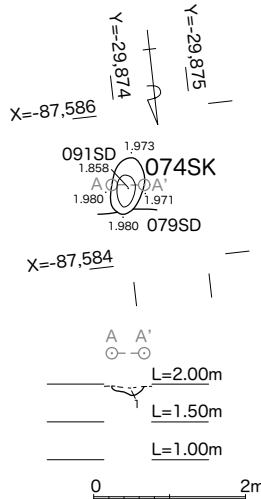

1. 10YR5/3にぶい黄褐色細粒砂混じりシルト
18F区 074SK 断面図 (1:100)

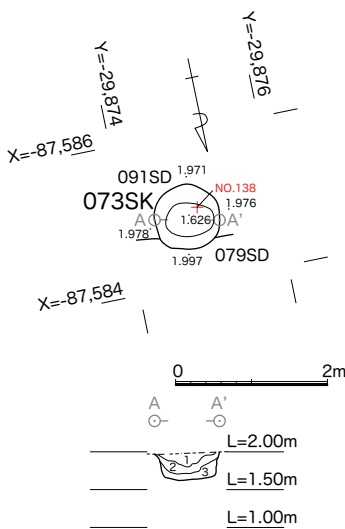

1. 10YR6/1褐灰色細粒砂混じり粘土質シルト
2. 10YR5/2灰黄褐色細粒砂混じり粘土質シルト
3. 10YR5/2灰黄褐色細粒砂
18F区 073SK 断面図 (1:100)

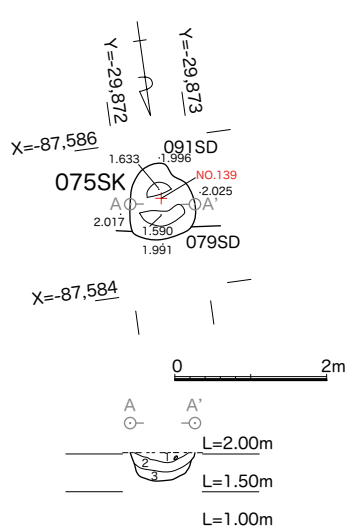

1. 10YR6/1褐灰色細粒砂混じり粘土質シルト
2. 10YR5/2灰黄褐色細粒砂混じり粘土質シルト
3. 10YR5/2灰黄褐色細粒砂
18F区 075SK 断面図 (1:100)

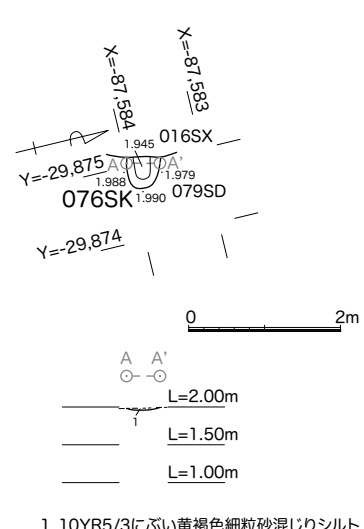

1. 10YR5/3にぶい黄褐色細粒砂混じりシルト
18F区 076SK 断面図 (1:100)

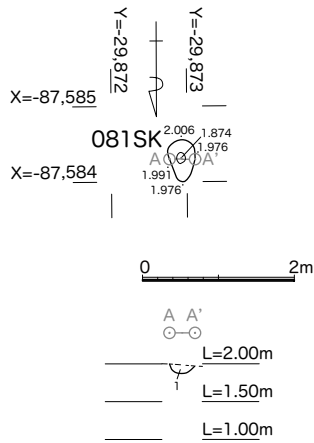

1. 10YR5/3にぶい黄褐色細粒砂混じりシルト
18F区 081SK 断面図 (1:100)

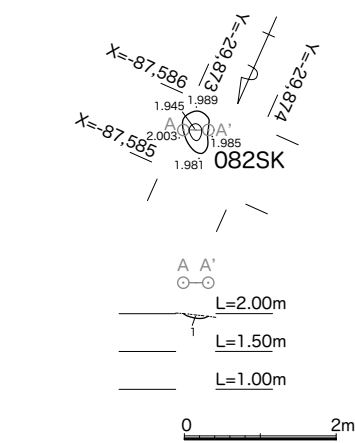

1. 10YR5/3にぶい黄褐色細粒砂混じりシルト
18F区 082SK 断面図 (1:100)

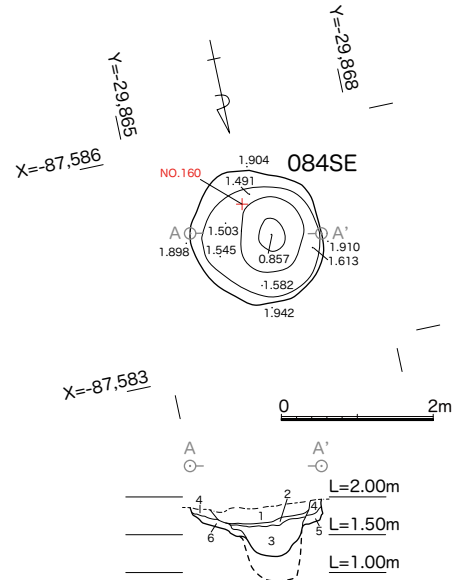

1. 10YR5/3にぶい黄褐色細粒砂混じりシルトに10YR4/6褐色粘土ブロックが多く混じる
2. 2.5Y5/2暗灰黄色細粒砂混じりシルト
3. 10YR5/2灰黄褐色シルトと10YR4/6褐色細粒砂の斑土
4. 10YR4/2灰黄褐色細粒砂混じりシルトに10YR4/4褐色シルトブロックが少量混じる
5. 10YR4/3にぶい黄褐色細粒砂混じりシルトに10YR4/4褐色シルトブロックが少量混じる
6. 10YR5/2灰黄褐色細粒砂混じり粘土

18F区 084SE 断面図 (1:100)

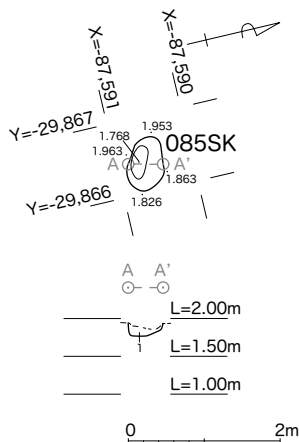

1. 10YR5/2灰黄褐色細粒砂混じりシルト、炭化物を多く含む
18F区 085SK 断面図 (1:100)

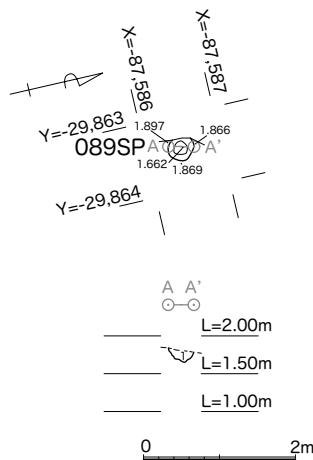

1. 10YR5/3にぶい黄褐色細粒砂混じりシルト
18F区 089SP 断面図 (1:100)

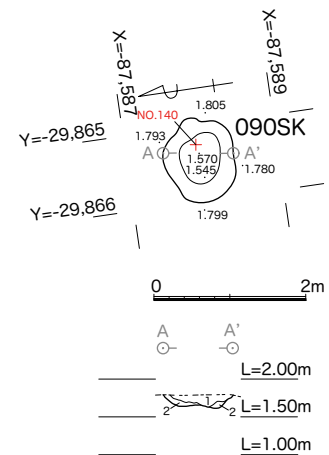

1. 10YR5/2灰黄褐色細粒砂混じりシルト、炭化物が多く混じる
2. 10YR6/4にぶい黄褐色細粒砂
18F区 090SK 断面図 (1:100)

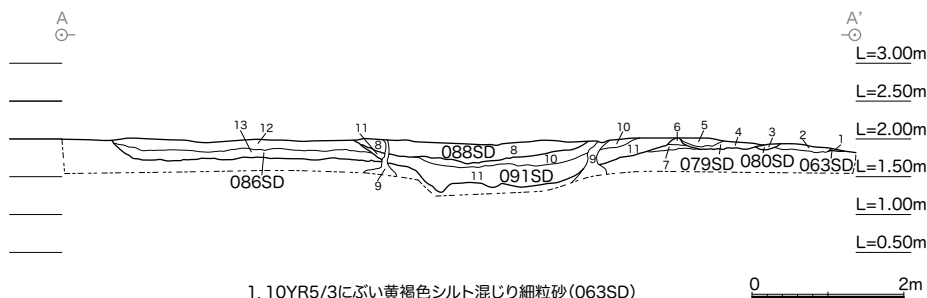

1. 10YR5/3にぶい黄褐色シルト混じり細粒砂(063SD)
2. 10YR5/4にぶい黄褐色細粒砂混じり極細粒砂
3. 10YR5/2灰黄褐色細粒砂混じりシルト(080SD)
4. 10YR6/3にぶい黄褐色極細粒砂(079SD)
5. 10YR6/3にぶい黄褐色シルト(079SD)
6. 2.5Y6/4にぶい黄色粘土質シルト
7. 10YR6/3にぶい黄褐色シルト
8. 10YR5/2灰黄褐色極細粒砂(088SD)
9. 2.5Y5/4黄褐色細粒砂から中粒砂(噴砂)
10. 10YR5/3にぶい黄褐色シルト(091SD)
11. 10YR5/1褐灰色シルト(091SD)
12. 2.5Y6/3にぶい黄色粘土質シルト(086SD)
13. 2.5Y6/4にぶい黄色粘土質シルト(086SD)
18F区 079SD・080SD・083SD・086SD・088SD・091SD 断面図 (1:100)

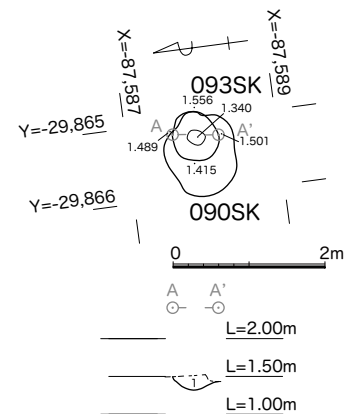

1. 2.5Y5/2暗灰黄色シルト
18F区 093SK 断面図 (1:100)

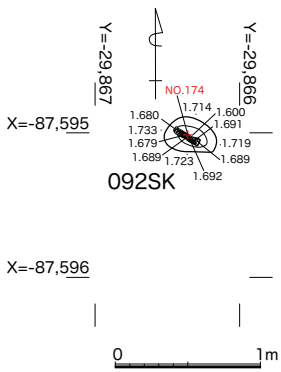

18F 区 092SK
遺物出土状況図 (1:50)

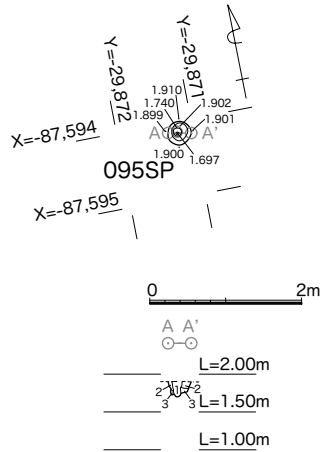

1. 10YR5/4にぶい黄褐色細粒砂混じり粘土質シルト
2. 10YR5/6黄褐色細粒砂混じり粘土質シルト
3. 7.5YR4/3褐色細粒砂混じりシルト

18F 区 095SP 断面図 (1:100)

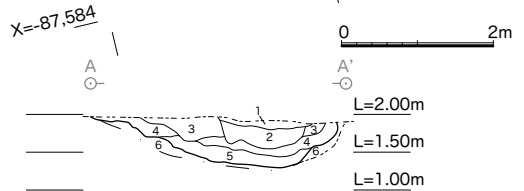
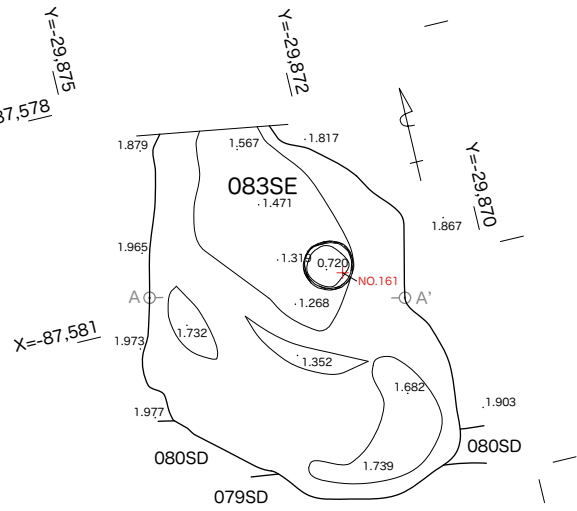

1. 10YR4/3にぶい黄褐色細粒砂と10YR6/3にぶい黄橙色細粒砂混じりシルトの斑土
2. 10YR5/4にぶい黄褐色細粒砂混じりシルトと10YR6/2灰黄褐色細粒砂の斑土
3. 10YR4/4褐色細粒砂と10YR5/2灰黄褐色シルトの斑土
4. 10YR4/6褐色細粒砂と2.5Y/3黄褐色シルトの斑土
5. 10YR4/3にぶい黄褐色細粒砂と10YR6/3にぶい黄橙色細粒砂混じりシルトの斑土
6. 2.5Y6/3にぶい黄色細粒砂

18F 区 083SE 断面図 (1:100)

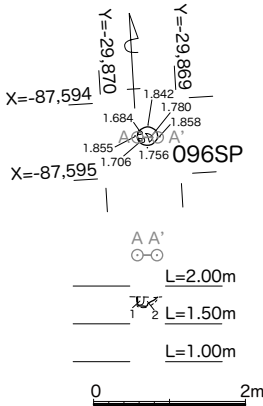

1. 10YR5/4にぶい黄褐色細粒砂混じり粘土質シルト
2. 10YR5/6黄褐色細粒砂混じり粘土質シルト

18F 区 096SP 断面図 (1:100)

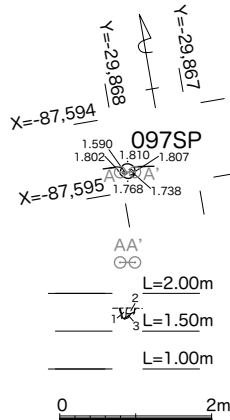

1. 10YR5/3にぶい黄褐色細粒砂混じり粘土質シルト
2. 10YR4/4褐色シルト
3. 10YR5/2灰黄褐色細粒砂混じりシルト

18F 区 097SP 断面図 (1:100)

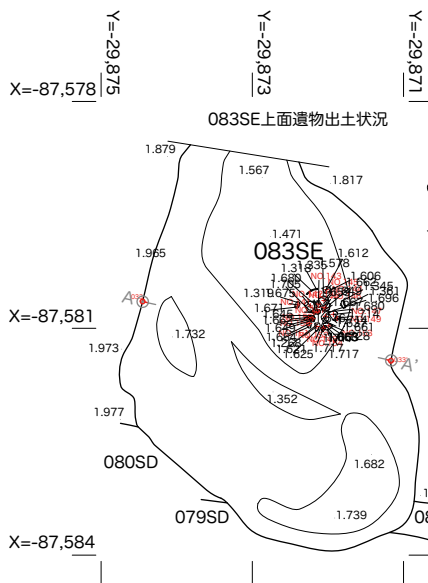

083SE上面遺物出土状況

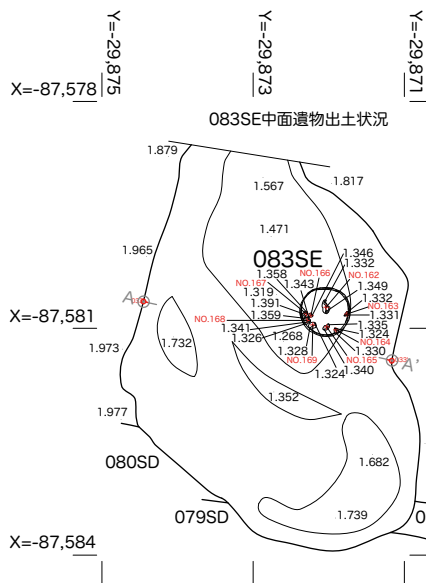

083SE中間遺物出土状況

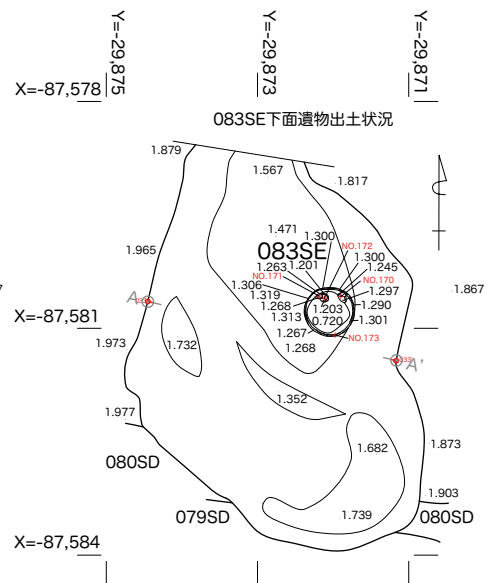

083SE下面遺物出土状況

18F 区 083SE 遺物出土状況図 (1:100)